

Supérieur

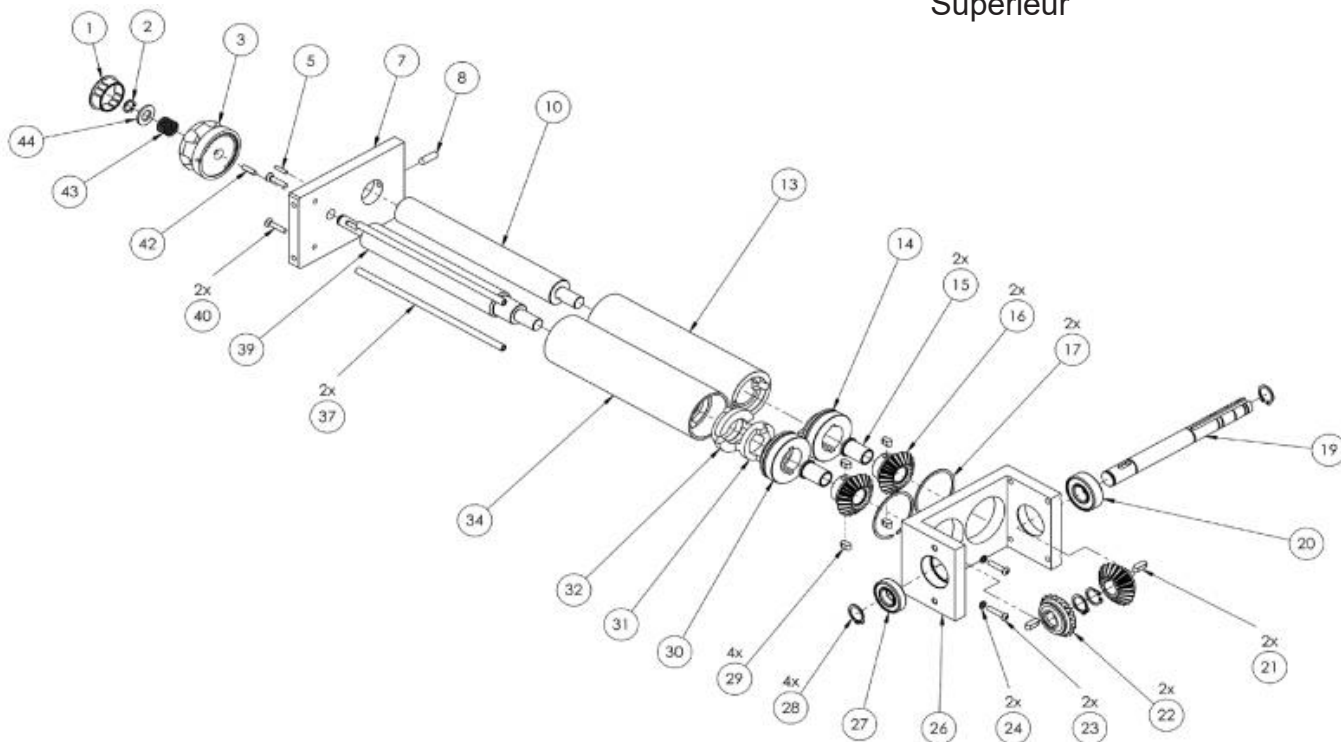

Inférieur

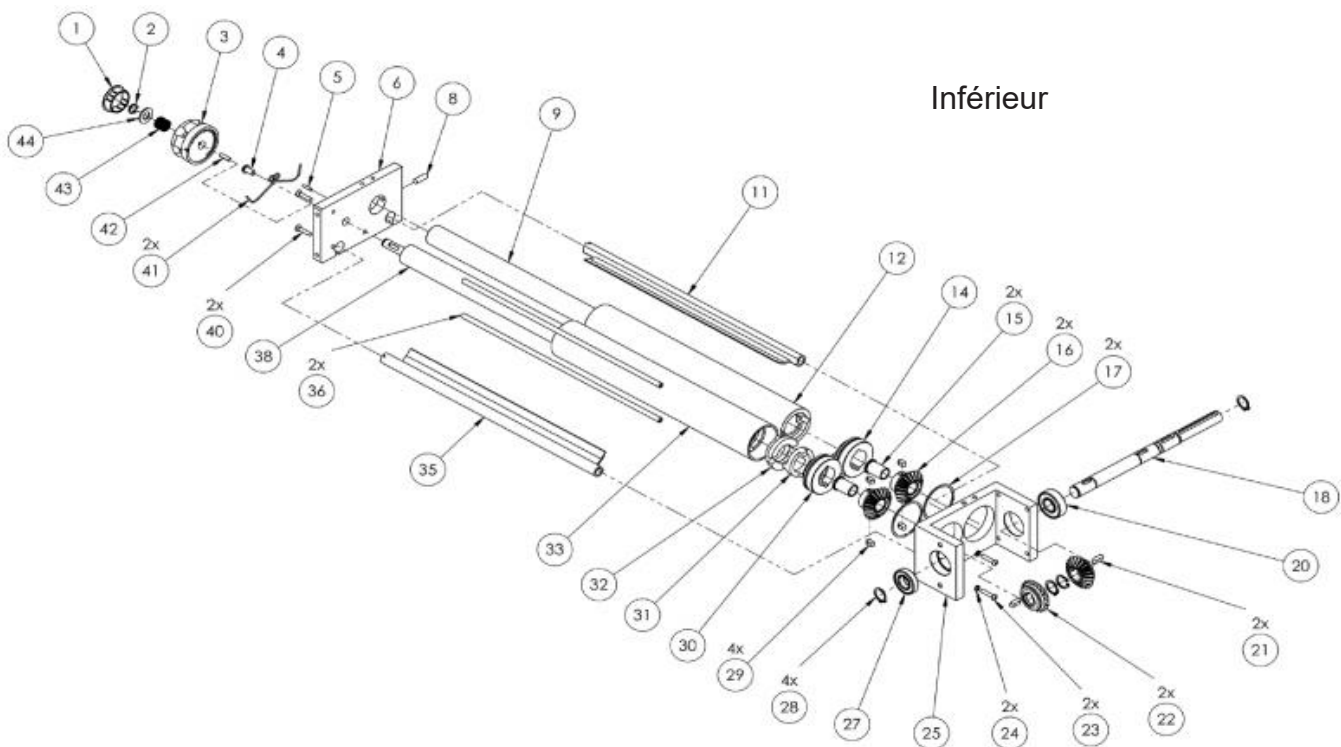

N° pièce	Description pièce	Référence
1	Bouchon	0317FP21
2	Circlips	0317FP22
3	Molette de réglage	0317FP23
4	Vis	0317FP24
5	Tige	0317FP25
6	Support inférieur	0317FP26
7	Support supérieur	0317FP27
8	Tige	0317FP28
9	Arbre cylindrique inférieur	0317FP29
10	Arbre cylindrique supérieur	0317FP210
11	Raclette de pâte arrière	0317FP211
12	Rouleau inférieur	0317FP212
13	Rouleau supérieur	0317FP213
14	Moyeu	0317FP214
15	Bague	0317FP215
16	Engrenage plastique	0317FP216p
	Engrenage acier	0317FP216a
17	Anneau élastique	0317FP217
18	Arbre moteur inférieur	0317FP218
19	Arbre moteur supérieur	0317FP219
20	Roulement	0317FP220
21	Clavette	0317FP221
22	Engrenage	0317FP222
23	Vis	0317FP223
24	Rondelle	0317FP224
25	Support inférieur	0317FP225
26	Support supérieur	0317FP226
27	Roulement	0317FP227
28	Circlips	0317FP228
31	Joint male	0317FP231
32	Joint femelle	0317FP232
33	Rouleau excentrique inférieur	0317FP233
34	Rouleau excentrique supérieur	0317FP234
35	Raclette de pâte avant	0317FP235
36	Tige inférieure	0317FP236
37	Tige supérieure	0317FP237
38	Arbre excentrique inférieur	0317FP238
39	Arbre excentrique supérieur	0317FP239
40	Vis	0317FP240
41	Ressort	0317FP241
42	Tige	0317FP242
43	Ressort de molette	0317FP243
44	Rondelle	0317FP244
45	Couvercle arrière	0317FP245
46	Réducteur	0317FP246
47	Courroie	0317FP247

