



Torrini elicocentrifughi da tetto.

Modelli 500 e 800:

La struttura è realizzata in materiale plastico.

Il basamento e il capello in acciaio zincato, protette contro la corrosione da un rivestimento di verniciatura epossidica-poliestere.

Modelli 1300 e 2000:

La struttura e il basamento in acciaio zincato. Il capello è costruito in alluminio. Tutte le parti sono protette contro la corrosione da un rivestimento di verniciatura epossidica-poliestere

Rete di protezione antivoltatile e connessione di ingresso pressacavo inclusi come standard.

Il motore e la girante possono essere facilmente rimossi per ispezione e pulizia per mezzo di 2 fascette di fissaggio.

Motori

Monofase 230V 50 Hz.

2 velocità regolabile.

IP44, classe B, protezione termica inclusa e cuscinetti a sfera lubrificati a vita.

Altri dati

Forniti come estrattori in versione standard. È possibile realizzare un funzionamento in immissione aria ruotando il gruppo motore-girante di 180°.



Scatola morsettiera ignifuga

Scatola morsettiera facilmente accessibile, in materiale plastico ignifugo V0, include il condensatore.

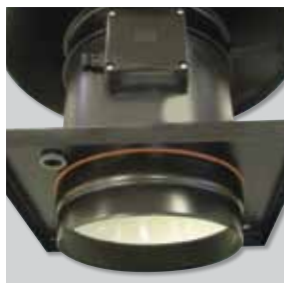

Facilità di montaggio

Il particolare imbocco del basamento permette un facile collegamento alla canalizzazione.



Rete di protezione antivoltatile

CARATTERISTICHE TECNICHE

Importante - verificare che le caratteristiche elettriche (tensione, frequenza, assorbimento corrente ecc.) siano compatibili con quelle dell'installazione.

Modello		Velocità (r.p.m.)		Massima potenza assorbita (W)		Massima intensità assorbita (A)		Massima portata (m ³ /h)		Temp. di esercizio (°C)	NPS* (dB(A))	Peso (kg)
		Velocità alta	Velocità bassa	Velocità alta	Velocità bassa	Velocità alta	Velocità bassa	Velocità alta	Velocità bassa			
TH-500/150	ESPULSIONE	2450	1800	50	45	0,23	0,18	470	355	-20/+60	49,5	3,8
	IMMISSIONE	2450	1800	50	45	0,23	0,18	505	380		45	3,8
TH-500/160	ESPULSIONE	2450	1800	50	45	0,23	0,18	470	355	-20/+60	49,5	3,8
	IMMISSIONE	2450	1800	50	45	0,23	0,18	505	380		45	3,8
TH-800N	ESPULSIONE	2500	2100	90	75	0,40	0,31	790	630	-20/+60	50	5,6
	IMMISSIONE	2500	2050	90	75	0,40	0,31	880	695		48	5,6
TH-800	ESPULSIONE	2500	2100	120	118	0,52	0,50	775	620	-20/+60	53	5,6
	IMMISSIONE	2500	2000	120	118	0,52	0,50	860	695		52	5,6
TH-1300	ESPULSIONE	2400	1800	170	120	0,83	0,52	1.100	780	-40/+60	59,5	11,2
	IMMISSIONE	2400	1800	172	110	0,76	0,49	1.150	845		58,5	11,2
TH-2000	ESPULSIONE	2480	1750	255	160	1,27	0,79	1.725	1.200	-40/+60	67	17,2
	IMMISSIONE	2480	1800	300	190	1,27	0,79	1.650	1.245		63,5	17,2

* Livelli di pressione sonora misurati ad una distanza di 3 metri in campo libero.

DIMENSIONI (mm)

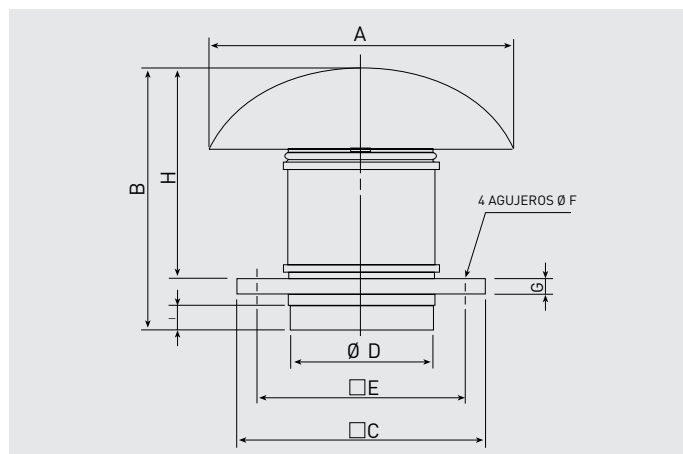

Modello	A	B	C	D	E	F	G	H	I
TH-500/150	400	349	300	150	245	10	20	274	33
TH-500/160	400	339	300	160	245	10	20	274	33
TH-800 N	400	371	300	198	245	10	20	306	36
TH-800	400	371	300	198	245	10	20	306	36
TH-1300	546	457	435	248	330	12	20	372	42
TH-2000	735	544	560	312	450	12	20	450	50

CARATTERISTICHE ACUSTICHE

I valori del livello sonoro riportati sulla tabella delle caratteristiche tecniche sono livelli di pressione misurati in dB(A) ad una distanza di 3 metri a velocità alta e portata massima.

Per ottenere lo spettro di potenza nei punti A e B, sommare al livello della pressione (LPS ESPULSIONE) riportato sulla tabella delle caratteristiche tecniche, le seguenti correzioni:

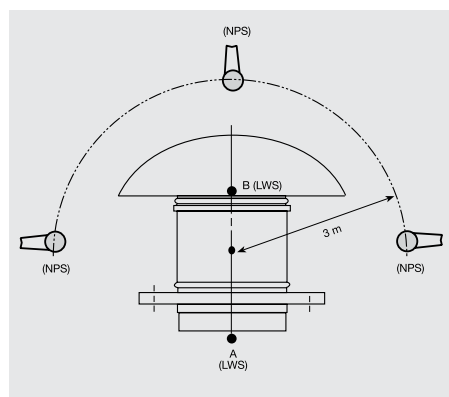

Modello		Livello di potenza sonora in estrazione						
		Bande di frequenza Hz						
		125	250	500	1000	2000	4000	8000
TH-500	A	-7,5	-3	9	6	11	4	-2
	B	-7,5	6	13,5	17,5	14,5	4,5	-3
TH-800N	A	-7,5	3,5	8	9,5	14	9	0
	B	-4	7,5	15	16	14,5	9	1,5
TH-800	A	-7,5	3,5	8	9,5	14	9	0
	B	-4	7,5	15	16	14,5	9	1,5
TH-1300	A	-13,5	0	1	12	9	4	0
	B	-11	5,5	11,5	17,5	15	7	-0,5
TH-2000	A	-21,5	-7,0	-3	7	5,5	-2	-8,5
	B	-16,5	2,5	7	20	7,5	1	-8

NPS: Livello di pressione sonora
LWS: Livello di potenza sonora

CURVE CARATTERISTICHE - ESPULSIONE

- q_v = Portata in m^3/h e m^3/s .
- p_{sf} = Pressione statica in mmcda e Pa.
- Aria secca normale a 20°C e 760 mm c.a.Hg.
- Prove eseguite secondo le norme ISO 5801 e AMCA 210-99.

VA: Velocità Alta
VB: Velocità Bassa

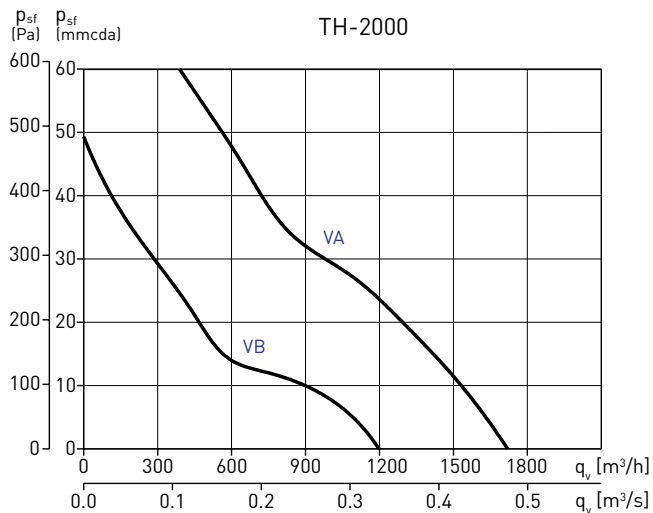
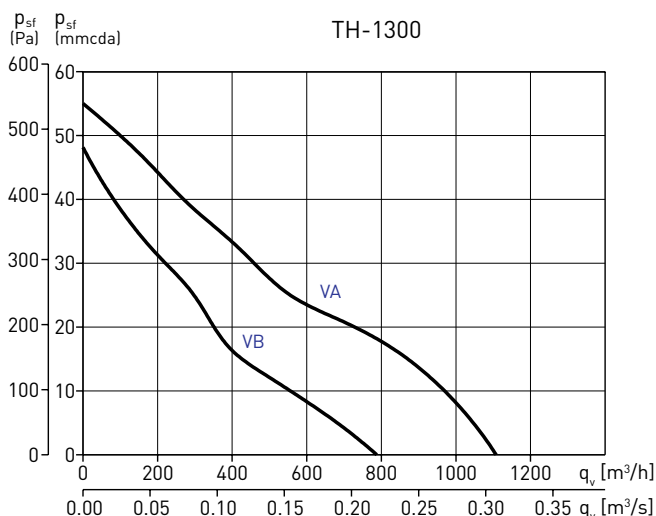
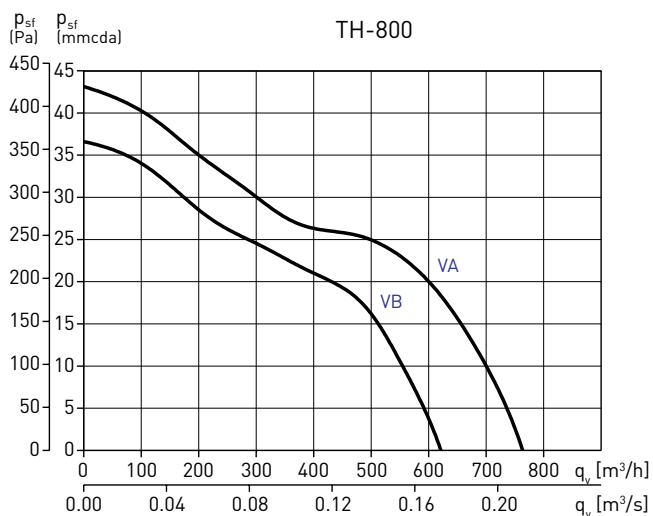
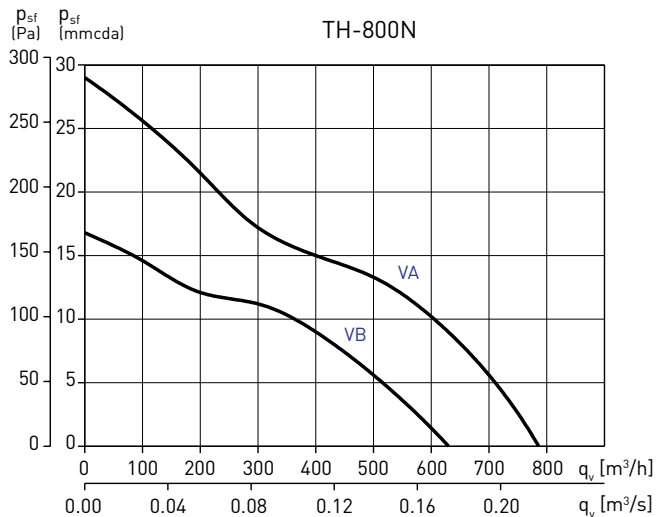
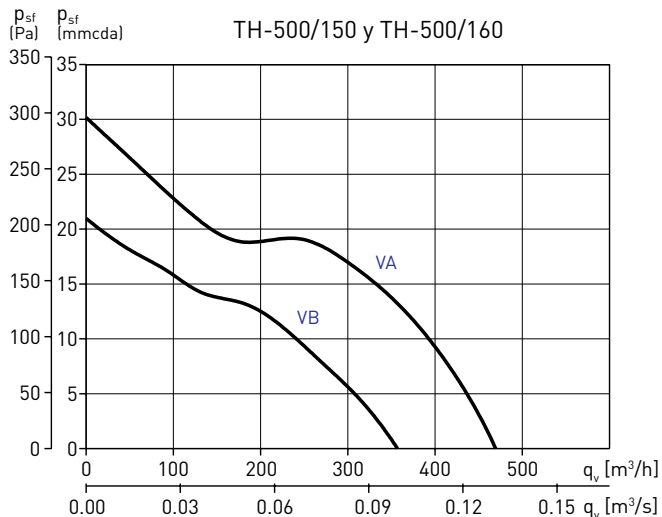

CURVE CARATTERISTICHE - IMMISSIONE

- q_v = Portata in m^3/h e m^3/s .
- p_{sf} = Pressione statica in mmcda e Pa.
- Aria secca normale a 20°C e 760 mm c.a.Hg.
- Prove eseguite secondo le norme ISO 5801 e AMCA 210-99.

VA: Velocità Alta
 VB: Velocità Bassa

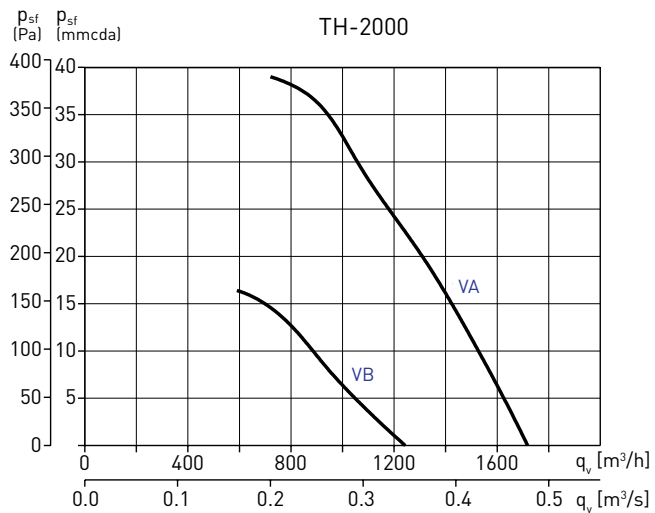
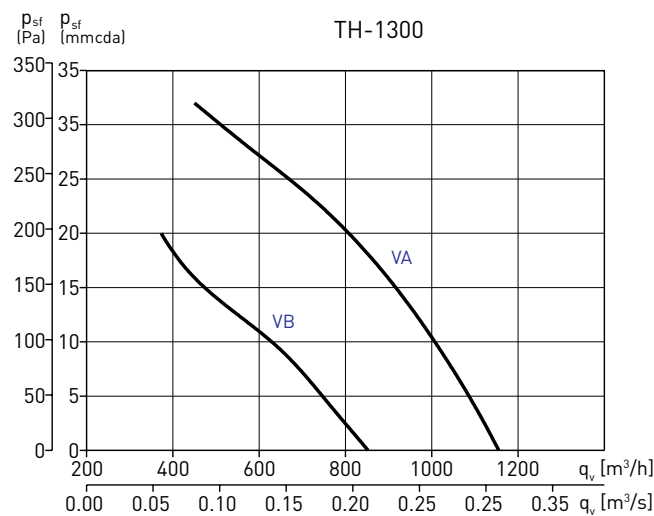
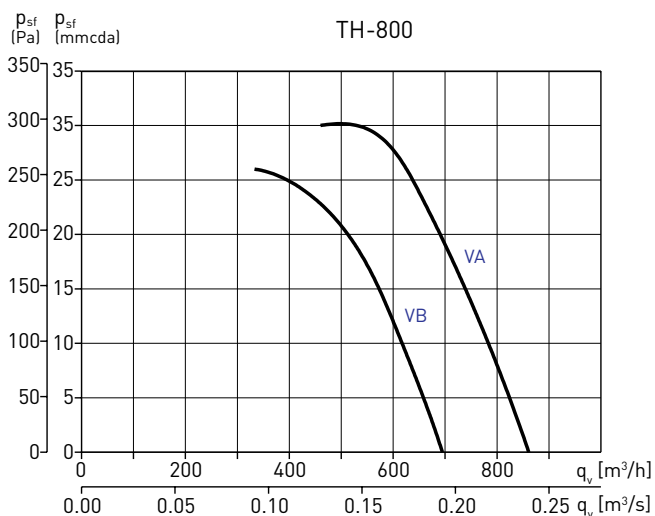
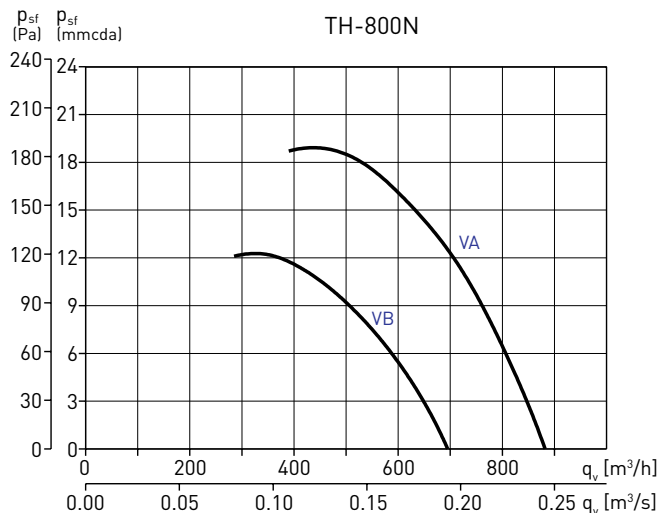
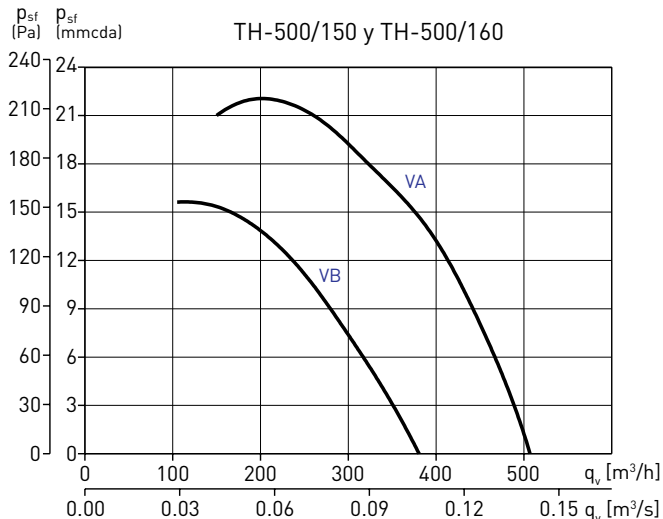

ACCESSORI DI MONTAGGIO

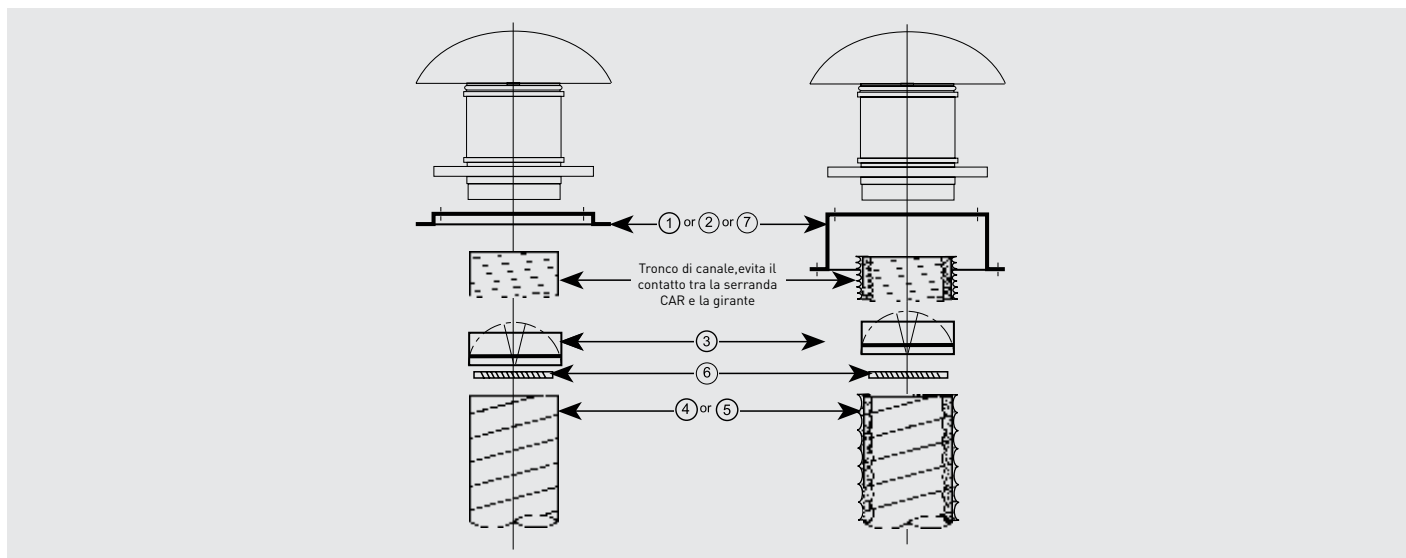

Modello	① Telaio supporto	② Base supporto	③ Serranda di non ritorno	④ Condotto flessibile	⑤ Condotto flessibile acustico	⑥ Ghiera di fissaggio	⑦ Base supporto per tetti inclinati
TH-500/150	JMS-300	JBS-300	CAR-150	GSA-150	GSI-160	CX-215	BI-3
TH-500/160	JMS-300	JBS-300	CAR-160	GSA-160	GSI-160	CX-215	BI-3
TH-800 N	JMS-300	JBS-300	CAR-200	GSA-200	GSI-200	CX-250	BI-3
TH-800	JMS-300	JBS-300	CAR-200	GSA-200	GSI-200	CX-250	BI-3
TH-1300	JMS-435	JBS-435	CAR-250	GSA-250	GSI-250	CX-315	BI-4
TH-2000	JMS-560	JBS-560	CAR-315	GSA-315	GSI-315	CX-315	BI-5

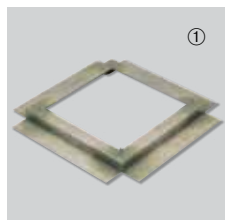

Telaio supporto JMS

- Per il montaggio a tetto su zoccolo.
- Vengono fornite viti e bulloni e un giunto di gomma per garantire la tenuta stagna.

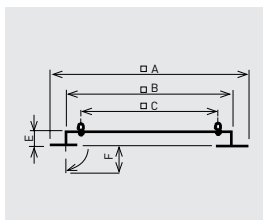

Modello	A	B	C	E	F
JMS-300	470	290	245	50	70
JMS-435	600	420	330	50	70
JMS-560	725	545	450	50	70

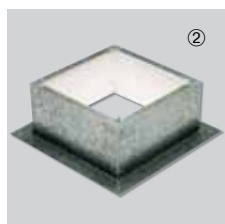

Base supporto JBS

- Per il montaggio dei ventilatori in tetti lisci privi di zoccolo.
- Isolamento interno atto ad evitare la condensazione.
- Vengono fornite viti e bulloni e un giunto di gomma per garantire la tenuta stagna.

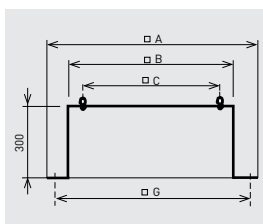

Modello	A	B	C	E	G
JBS-300	470	289	245	300	380
JBS-435	600	419	330	300	510
JBS-560	725	544	450	300	635



Base per tetti inclinati BI

- È indispensabile indicare l'angolo di inclinazione del tetto e la distanza tra i punti di fissaggio dell'accessorio al tetto.

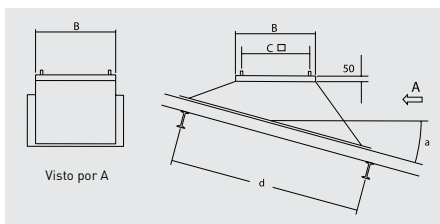

Modello	B	C
BI-3	289	245
BI-4	419	330
BI-5	544	450

d: Distanza tra i punti di fissaggio.
a: Inclinazione del tetto.

ACCESSORI DI MONTAGGIO

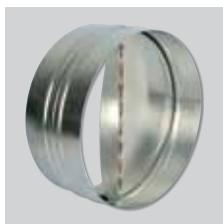

CAR
Serranda di non ritorno.



GSA
Condotto flessibile.



CX
Ghiera di fissaggio.



SIL
Attenuatore acustico.

GSI
Condotto flessibile acustico.

ACCESSORI ELETTRICI



REGUL-2 e COM-2
Commutatori a 2 velocità.



REB
Regolatori monofase.