

# INTERRUTTORE CREPUSCOLARE 2 MODULI DIN - Con sonda separata

Soglia di intervento da 2 a 200 lux



1IC7052



ITALIANO

Im - DE0070521 11/00

## 1 - DATI TECNICI

Tensione di alimentazione:  
Tipo di azione disconnessione ed apparecchio:  
Tipo di uscita:

Massima potenza pilotabile:

Sezione massima dei fili ai morsetti:  
Tipo d'isolamento:  
Grado di protezione modulo comando:

Grado di protezione sonda:

Polluzione:

Limiti della temperatura di funzionamento modulo:

Limiti della temperatura di funzionamento sonda:

Limiti della temperatura di stoccaggio modulo:

Limiti della temperatura di stoccaggio sonda:

Soglia di intervento:

Temporizzazione di ritardo alla accensione:

Temporizzazione di ritardo allo spegnimento:

Normative di riferimento per marcatura CE:

(Direttive 73/23/CEE - 89/336/CEE)

230 V~ 50 ÷ 60 Hz

1 / B / Elettronico

a relè, con contatto unipolare NA, libero da potenziale

16 (3) A / 250 V~

3500 W cos φ = 1

1080 W / 230 V~ lampade incandescenza (18x60 W)

720 W / 230 V~ cos φ = 0.8 lampade fluorescenti

200 W / 230 V~ cos φ = 0.9 lampade tipo DUO

2.5 mm<sup>2</sup>

classe II

IP20

IP30 (a parete, con calottine coprimorsetti)

IP40 (a retroquadro)

IP65 (con cavo in guaina diam. 4 ÷ 8 mm)

normale

0 °C ÷ +55 °C

-30 °C ÷ +65 °C

-10 °C ÷ +65 °C

-40 °C ÷ +75 °C

2 ÷ 200 lux, regolabile

8 secondi ± 10%

38 secondi ± 10%

LVD EN60065

EMC EN55014-1

EN55014-2

EN61000-3-2

EN61000-3-3

## Dimensioni d'ingombro

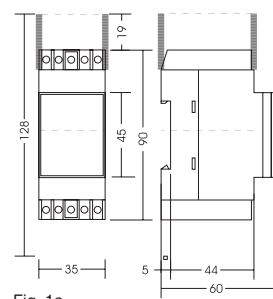

Fig. 1a

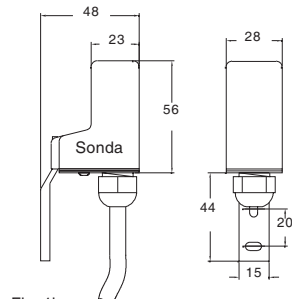

Fig. 1b

## Dispositivi di regolazione e indicazione

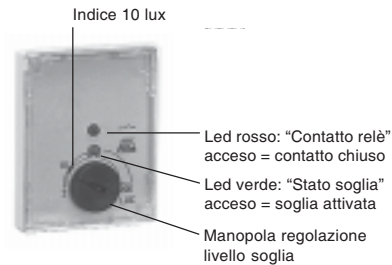

Fig. 2

## 2 - INSTALLAZIONE DEL MODULO

**Importante:** l'installazione ed il collegamento elettrico dei dispositivi ed apparecchiature devono essere eseguiti da personale qualificato ed in conformità alle norme e leggi vigenti.

Il costruttore non si assume alcuna responsabilità per quanto concerne l'impiego dei prodotti che debbano seguire particolari norme di ambiente e/o installazione.

### Installazione del dispositivo, indipendente - fisso

- su barra guida DIN
- a parete - con basetta plastica (fig. 3a) e calotte coprimorsetti (fig. 3b) forniti separatamente
- retroquadro - con kit fornito separatamente (fig. 4)



**ATTENZIONE:** in accordo a quanto richiesto dalle normative di sicurezza d'impianto (famiglia CEI 64-8) i collegamenti elettrici devono essere eseguiti dopo aver sezionato la linea di alimentazione 230V~

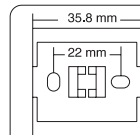

Fig. 3a



Fig. 3b



Fig. 4

## 3 - COLLEGAMENTI ELETTRICI DEL MODULO

- Disattivare la tensione di rete
- Collegare l'alimentazione 230 V~ ai morsetti:
  - a (Linea)
  - b (Neutro)
- Collegare il carico come indicato in figura 5:
  - Neutro (N) direttamente alla lampada
  - morsetto 1 (normalmente aperto) alla lampada
  - morsetto 2 (comune) alla linea
- Collegare i fili provenienti dalla sonda ai morsetti 6 e 7 del crepuscolare

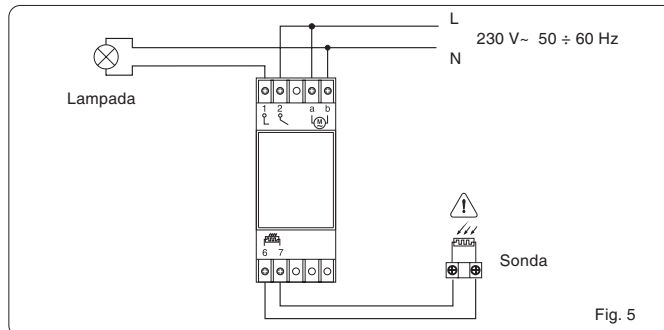

Fig. 5

**ATTENZIONE:** eseguire il collegamento elettrico alla sonda separata con cavo bipolare avente diametro esterno minimo 4 mm, massimo 8 mm e sezione dei conduttori 0.75 ÷ 1.5 mm<sup>2</sup>.

## 4 - INSTALLAZIONE DELLA SONDA

Installazione a parete o su palo con staffa di fissaggio in dotazione.

- Fissare alla parete la staffa (fig. 6).
- Eseguire i collegamenti elettrici alla sonda (vedi paragrafo seguente).
- Inserire il corpo della sonda sulla staffa fino al bloccaggio (scatto del dentino sulla staffa).

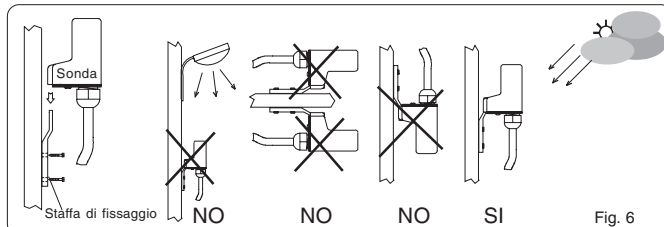
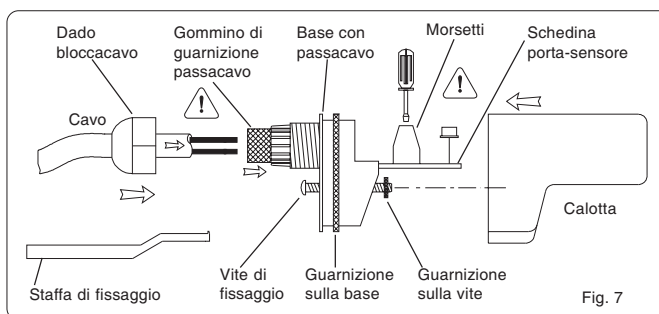

Fig. 6

## 5 - COLLEGAMENTO ELETTRICO DELLA SONDA

(vedi fig. 7)

- Asportare la calotta (svitare la vite di fissaggio).
- Svitare il dado bloccacavo ed inserirlo sul cavo.
- Verificare il corretto inserimento del gommino di guarnizione nel passacavo della base.
- Inserire il cavo nel passacavo ed eseguire i collegamenti ai morsetti (fig. 5).
- Verificare il corretto inserimento della schedina porta-sensore nella base.
- Serrare il dado bloccacavo.
- Verificare la presenza della guarnizione sulla base e sulla vite.
- Riposizionare la calotta sulla base e serrare la vite di fissaggio.



**ATTENZIONE:** una volta completato il collegamento, le parti elettriche presenti risultano essere sotto tensione: non aprire la calotta di protezione se non dopo aver sezionato la linea di alimentazione 230 V~

## 6 - MESSA IN FUNZIONE

Impostare la soglia di intervento desiderata ( $2 \div 200$  lux) agendo sulla manopola di regolazione lux (fig. 2).

N.B.: sul frontale è indicata la posizione corrispondente (con approssimazione) alla soglia di intervento 10 lux (fig. 2)

Il LED VERDE acceso indica lo stato di attivazione della soglia.

Il LED ROSSO acceso indica che il relè è stato attivato ed il contatto normalmente aperto, è chiuso (illuminazione collegata, accesa).

N.B.: la sonda separata è disponibile come ricambio

Il costruttore si riserva la facoltà di introdurre tutte le modifiche costruttive che riterrà necessarie, senza obbligo di preavviso.

# MODULAR LIGHTING CONTROL 2 DIN MODULES - With separate probe

Intervention threshold from 2 to 200 lux



ENGLISH

De0070521 11/00

## 1 - TECHNICAL SPECIFICATIONS

Supply voltage:	230 V~ 50 ÷ 60 Hz
Type of disconnection and equipment:	1 B / Electronic
Type of output:	relay, with single-pole NO voltage-free, contact 16 (3) A / 250 V~
Maximum pilot circuit power:	3500 W $\cos\phi = 1$ 1080 W / 230 V~ incandescent lamps (18x60 W) 720 W / 230 V~ $\cos\phi = 0.8$ fluorescent lamps 200 W / 230 V~ $\cos\phi = 0.9$ DUO type lamps
Maximum section of terminal wires:	2.5 mm <sup>2</sup>
Type of insulation:	class II
Protection level of module:	IP20 IP30 (wall-mount with terminal cover) IP40 (panel mounting) IP65 (with cable diam. 4 ÷ 8 mm)
Protection level of probe:	normal
Pollution:	0 °C ÷ +55 °C
Operating temperature limits of module:	-30 °C ÷ +65 °C
Operating temperature limits of probe:	-10 °C ÷ +65 °C
Storage temperature limits of module:	-40 °C ÷ +75 °C
Storage temperature limits of probe:	2 ÷ 200 lux, adjustable
Actination threshold:	8 seconds – 10%
Delay time at switching on:	38 seconds – 10%
Delay time at switching off:	LVD EN60065
CE reference standards:	EMC EN55014-1 EN55014-2
(Directives 73/23/CEE - 89/336/CEE)	EN61000-3-2 EN61000-3-3

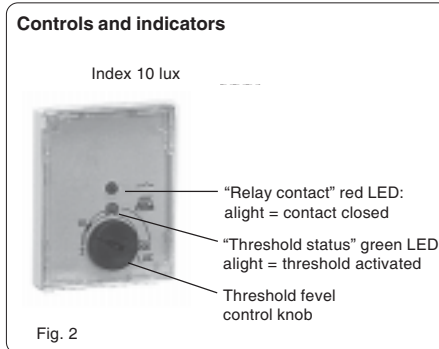
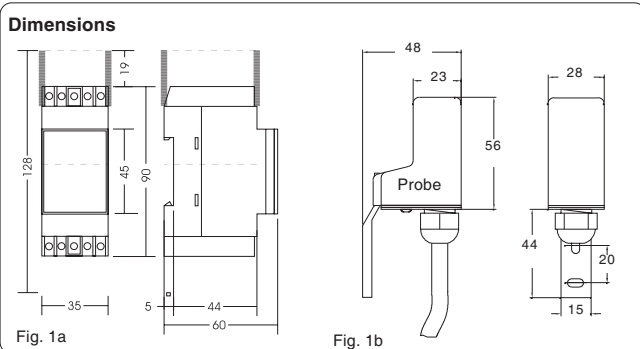

## 2 - MODULE INSTALLATION

**Important:** the installation and electrical connection of devices and equipment must be performed by qualified personnel in conformity with current standards and regulations. The manufacturer does not assume any responsibility concerning the use of the products, which must conform to particular environmental and/or installation standards.

### Installation of the device: independent - fixed

- on DIN rail
- wall mount with back plate (fig. 3a) and terminals-cover (fig. 3b) (to be orderer)
- panel mounting with Kit (to be orderer) (fig. 4)

**CAUTION:** in agreement with the requirements of system safety standards, the supply line (230 V~) must be disconnected before the electrical connections are made.

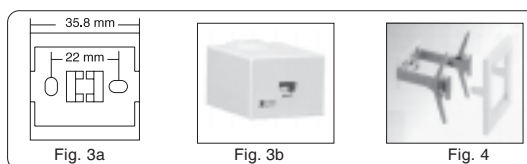

## 3 - MODULE ELECTRICAL CONNECTIONS

- Turn off the mains supply.
- Connect the 230 V~ supply to the terminals:
  - a (Line)
  - b (Neutral)
- Connect the load as indicated in figure 5:
  - Neutral (N) directly to the lamp
  - terminal 1 (normally open) to the lamp
  - terminal 2 (common) to the line
- Connect the wires coming from the probe to terminals 6 and 7 of the twilight switch.

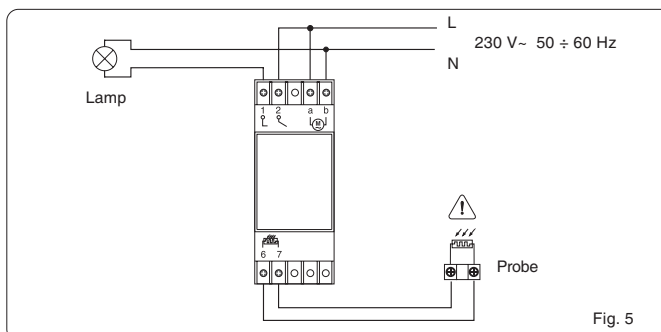

**CAUTION:** the electrical connection to the separate probe must be made by a twin cable that has a minimum external diameter of 4 mm, a maximum of 8 mm and with the section of each conductor 0.75 ÷ 1.5 mm<sup>2</sup>.

## 4 - INSTALLATION OF THE PROBE

Installation on a wall or pole using the fixing bracket provided.

- Fix the bracket to the wall (fig. 6).
- Make the electrical connections to the probe (see following paragraph).
- Insert the body of the probe onto the bracket until it locks (the tooth snaps on the bracket).

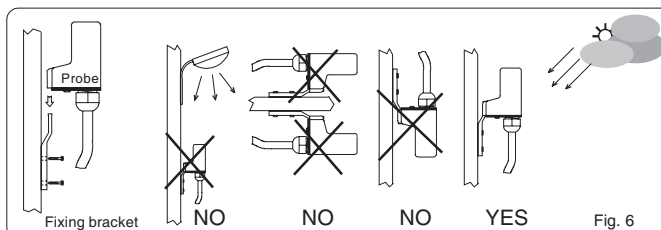

## 5 - ELECTRICAL CONNECTION OF THE PROBE

(see fig. 7)

- Remove the cover (unscrew the fixing screw).
- Unscrew the cable-locking nut and fit it onto the cable.
- Check that the gasket rubber is correctly inserted into the base cable connector.
- Insert the cable into the connector and connect to the terminals (fig. 5).
- Check that the sensor support plate is correctly fitted on the base.
- Tighten the cable-locking nut.
- Check the position of the gaskets on the base and on the screw.
- Replace the cover on the base and tighten the fixing screw.

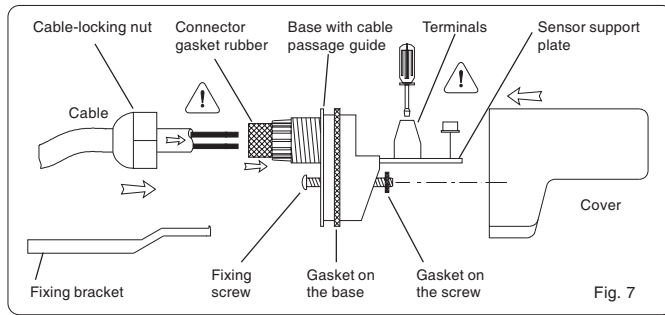

**CAUTION:** once the connection has been completed, the electrical parts will be live: do not open the protective cover without first disconnecting the 230 V~ supply.

## 6 - PUTTING INTO OPERATION

Set the desired intervention threshold (from 2 to 200 lux) by using the lux regulation dial.

**N.B. :** on the frontal the approximate corresponding position to the intervention threshold of 10 lux is indicated (fig. 2).

If the GREEN LED is illuminated, this indicates the activation status of the threshold.

If the RED LED is illuminated, this indicates that the relay contact is closed (illumination lit up).

**ATTENTION:** the separate probe is available as a spare part.

The manufacturer reserves the right to introduce any modification without prior notice.

# INTERRUPTEUR CRÉPUSCULAIRE 2 MODULES DIN - Avec sonde à part

Seuil d'intervention: 2 ÷ 100 lux



**FRANCAIS**

Im - DE0070521 11/00

## 1 - CARACTÉRISTIQUES TECHNIQUES

Tension d'alimentation:	230 V~ 50 ÷ 60 Hz
Type de déconnexion et appareil:	1 B / Electronique
Type de sortie:	à relais, avec contact unipolaire en échange, sans potentiel
Puissance de commutation maximale:	16 (3) A / 250 V~ 3500 W cosφ = 1 1080 W / 230 V~ lampes à incandescence (18x60 W) 720 W / 230 V~ cosφ = 0.8 lampes fluorescentes 200 W / 230 V~ cosφ = 0.9 lampes type DUO
Section maximale des fils aux bornes:	2,5 mm <sup>2</sup>
Type d'isolation:	classe II <input type="checkbox"/>
Degré de protection module:	IP20 IP30 (en saillie avec calottes couvre bornes) IP40 (au dos de tableau)
Degré de protection sonde:	IP65 (avec câble diam. 4 ÷ 8 mm)
Pollution:	normale
Limites de la température de fonctionnement module:	0 °C ÷ +55 °C
Limites de la température de fonctionnement sonde:	-30 °C ÷ +65 °C
Limites de la température de stockage module:	-10 °C ÷ +65 °C
Limites de la température de stockage sonde:	-40 °C ÷ +75 °C
Seuil d'intervention:	2 ÷ 200 lux, réglable
Temporisation de retard à l'allumage:	8 secondes – 10%
Temporisation de retard à l'arrêt:	38 secondes – 10%
Normes de référence pour marquage CE:	LVD EN60065
(Directives 73/23/CEE - 89/336/CEE)	EMC EN55014-1 EN55014-2 EN61000-3-2 EN61000-3-3

### Dimensions d'encombrement

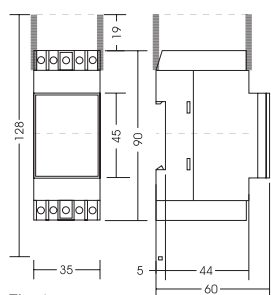

Fig. 1a

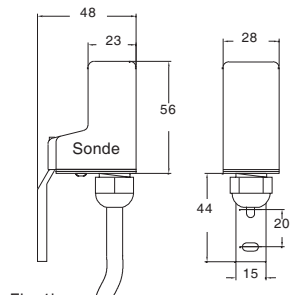

Fig. 1b

### Commandes et signalisations

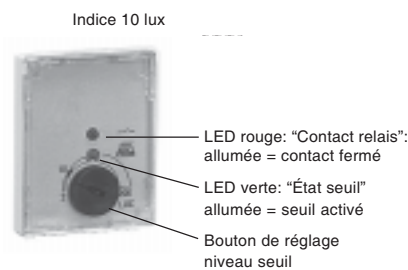

Fig. 2

## 2 - INSTALLATION DU MODULE

**Important:** l'installation et le branchement électrique des dispositifs et appareils doivent être réalisés par un personnel qualifié et conformément aux normes et lois en vigueur. Le fabricant n'assume aucune responsabilité en ce qui concerne l'utilisation des produits qui doivent respecter des normes particulières relatives à l'environnement et/ou à l'installation.

### Installation du dispositif: indépendante - fixe

- sur rail DIN
- en saillie équipée base plastique (fig. 3a) et calotte couvre-bornes (fig. 3b), sur demande
- panneau postérieur avec Kit sur demande (fig. 4)



**ATTENTION:** conformément aux conditions requises par les réglementations en matière de sécurité de l'installation, les branchements électriques doivent être réalisés après que la ligne d'alimentation à 230 V~ ait été sectionnée.

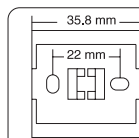

Fig. 3a



Fig. 3b



Fig. 4

## 3 - BRANCHEMENTS ÉLECTRIQUES DU MODULE

- Couper l'alimentation du réseau.
- Relier l'alimentation 230 V~ aux bornes:
  - a (ligne)
  - b (neutre)
- Relier la charge de la façon indiquée à la fig. 5:
  - Neutre (N) directement sur la lampe
  - borne 1 (normalement ouvert) à la lampe
  - borne 2 (commun) à la ligne .
- Relier les fils provenant de la sonde aux bornes 6 et 7 du crépusculaire.

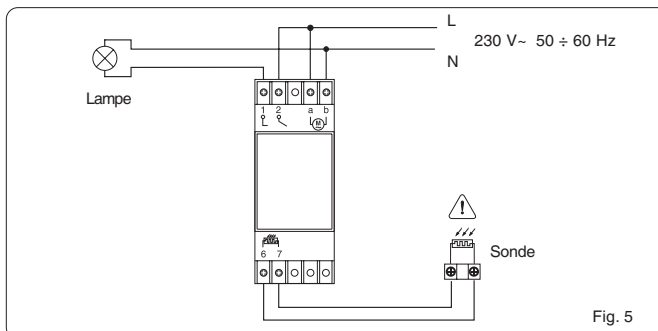

Fig. 5

**ATTENTION:** effectuer le branchement électrique à la sonde à part avec un câble bipolaire ayant un diamètre Extérieur minimal de 4 mm, maximal de 8 mm et une section des conducteurs de 0.75 ÷ 1.5 mm<sup>2</sup>.

## 4 - INSTALLATION DE LA SONDE

Installation murale ou sur poteau au moyen d'étriers de fixation fournis avec l'appareil.

- Fixer l'étrier au mur (fig. 6)
- Réaliser les branchements électriques à la sonde (voir paragraphe suivant).
- Fixer le corps de la sonde sur l'étrier et s'assurer qu'il est bien bloqué (déclat de la dent sur l'étrier).

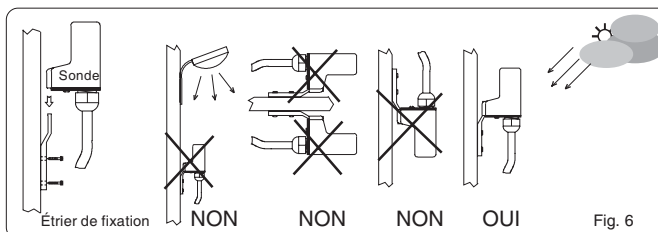

Fig. 6

## 5 - BRANCHEMENT ÉLECTRIQUE DE LA SONDE

(voir fig. 7)

- Retirer la calotte (dévisser la vis de fixation).
- Dévisser l'écrou de blocage du câble et le monter sur le câble.
- S'assurer du montage correct du joint en caoutchouc dans le serre-fils de la base.
- Passer le câble dans le serre-fils et réaliser les branchements aux bornes (fig. 5).
- S'assurer du montage correct de la plaquette porte-capteur sur la base.
- Serrer l'écrou de blocage du câble.
- S'assurer de la présence du joint sur la base et sur la vis.
- Remonter la calotte sur la base et serrer la vis de fixation.

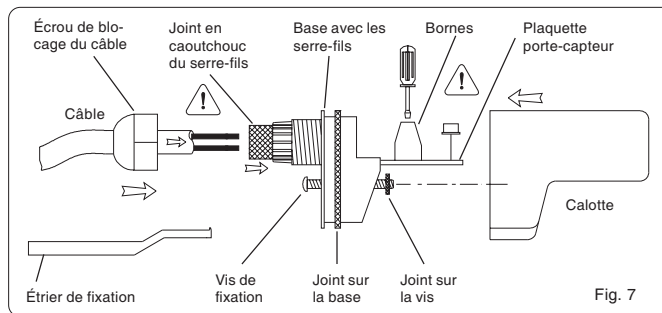

Fig. 7



**ATTENTION:** une fois le branchement terminé, les parties électriques présentes sont sous tension: ne pas ouvrir la calotte de protection sans avoir auparavant coupé la ligne d'alimentation à 230 V~.

## 6 - MISE EN SERVICE

Régler le seuil de sensibilité désiré (de 2 à 200 lux) avec le bouton de réglage lux.

**N.B. :** sur le devant la position correspondante au seuil de sensibilité de 10 lux (fig. 2) est indiquée

La LED VERTE allumée indique l'état d'activation du seuil.

La LED ROUGE allumée indique que le contact du relais est fermé (éclairage allumé).

**ATTENTION:** la sonde à part est disponible comme pièce détachée.

Le constructeur se réserve le droit d'apporter, sans préavis, toutes modifications nécessaires.

# DÄMMERUNGSSCHALTER, 2 DIN MODUL - Mit getrennter Sonde

Schaltswelle: 2 ÷ 100 lux



**DEUTSCH**

De0070521 11/00

## 1 - TECHNISCHE DATEN

Versorgungsspannung:	230 V~ 50 ÷ 60 Hz
Abschlußart und Gerät:	1 B / Elektronik
Ausgangsart:	Relais mit Wechselkontakt, einphasig und potentialfrei
Maximal steuerbare Leistung:	3500 W cosφ = 1 1080 W / 230 V~ Glühlampe (18x60 W) 720 W / 230 V~ cosφ = 0.8 Leuchtstofflampe 200 W / 230 V~ cosφ = 0.9 Lampe Typ DUO
Maximal-Schnitt Klemmenleitungen:	2.5 mm <sup>2</sup>
Isolierungsart:	Klasse II
Schutzgrad:	IP20 (ohne Klemmenabdeckung) IP30 (Wandmontage mit Klemmenabdeckung) IP40 (Unterputzmontage) IP65 (Kabel mit Schutzummantelung Durchmesser 4-8 mm) normal
Schutzarten Sonde:	0 °C ÷ +55 °C
Verschmützung:	-30 °C ÷ +65 °C
Arbeitstemperaturbereich Modul:	-10 °C ÷ +65 °C
Arbeitstemperaturbereich Sonde:	-40 °C ÷ +75 °C
Lagertemperaturbereich Modul:	2 ÷ 100 lux, einstellbar
Lagertemperaturbereich Sonde:	38 Sekunden - 10%
Schaltswelle:	LVD EN60065
Ausschaltverzögerung:	EMC EN55014-1 EN55014-2
Bezugsanweisungen für EG Markierung:	EN61000-3-2 EN61000-3-3
(Richtlinien 73/23/CEE - 89/336/CEE)	

## Abmessungen



Abb. 1a



Abb. 1b

## Regel- und Anzeigevorrichtungen

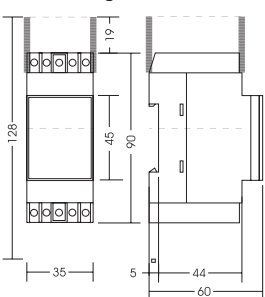

Abb. 2

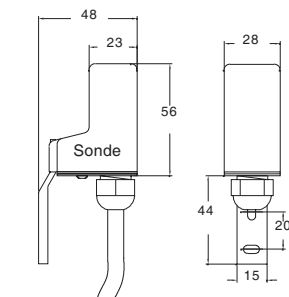
## 2 - INSTALLATION DES MODULS

**Wichtig:** die Installation und der elektrische Anschluß des Gerätes sowie der angeschlossenen Einrichtungen müssen durch Fachpersonal und in Einklang mit den geltenden Normen und gesetzlichen Bestimmungen erfolgen. Der Hersteller übernimmt keinerlei Verantwortung für den Einsatz der Produkte unter speziellen Umwelt- oder Installationsbedingungen.

### Installation des Gerätes: unabhängig - fest

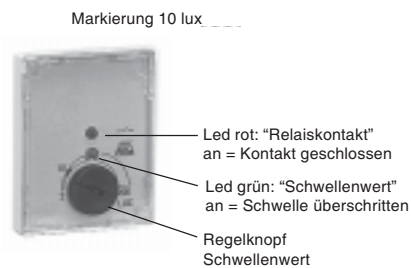
- DIN-Schiene
- Wandmontage: Bestehend aus A-Montageplatte (Abb. 3a) und Klemmenabdeckungen (Abb. 3b)
- Rucksteilige Schalttafel mit Ausrüstung auf Wunsch erhaltlich (Abb. 4)



**ACHTUNG:** in Einklang mit den Sicherheitsbestimmungen für elektrische Anlagen dürfen die elektrischen Anschlüsse erst vorgenommen werden, nachdem das Stromnetz 230V~ abgetrennt wurde.



## 3 - ELEKTRISCHER ANSCHLUß DES MODULS

- Schalten Sie die Netzspannung aus
- Verbinden Sie die Versorgungsspannung 230 V~ mit den Klemmen:
  - a (Phase)
  - b (Nulleiter)
- Schließen Sie die Last an, wie in Fig. 5 dargestellt:
  - Nulleiter (N) direkt an die Lampe
  - Klemme 1 (Ruhestellung offen) wird mit der Lampe verbunden
  - Klemme 2 (gemeinsam) mit der Phase.
- Verbinden Sie die Sondenkabel mit den Klemmen 6 und 7 des Dämmerungsschalters



Abb. 5

**ACHTUNG:** verwenden Sie für den Anschluß der Sonde ein zweiadriges Kabel, Außendurchmesser 4mm bis max. 8 mm und Leiterquerschnitt 0.75 ÷ 1.5 mm<sup>2</sup>.

## 4 - INSTALLATION DER SONDE

Wandinstallation oder Befestigung an Rohr mittels des in Lieferumfang enthaltenen Bügels.

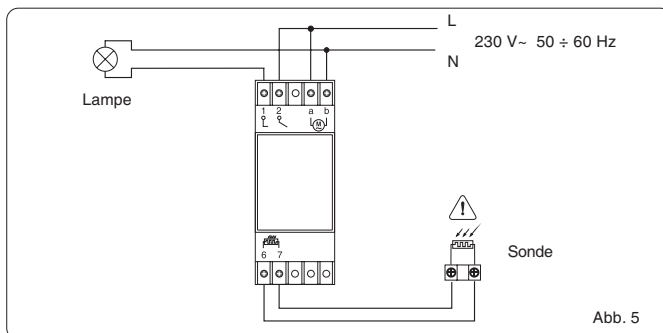
- Befestigen Sie den Bügel an der Wand (Abb. 6)
- Nehmen Sie den elektrischen Anschluß der Sonde vor.
- Setzen Sie das Sensorgehäuse bis zum Anschlag in den Bügel ein (der Zahn des Bügels greift in das Gehäuse ein)



Abb. 6

## 5 - ELEKTRISCHER ANSCHLUSS DER SONDE

(siehe Abb. 7)

- Entfernen Sie die Abdeckung (schrauben Sie die Halteschraube ab).
- Schrauben Sie die Kabelhalterungsmutter ab und führen Sie das Kabel in diese ein.
- Überprüfen Sie den richtigen Sitz des Dichtungsgummis in der Kabeldurchführung in der Gerätebasis.
- Führen Sie das Kabel in die Kabeldurchführung ein und verbinden Sie die Kabelenden mit den Klemmen (Abb. 5).
- Überprüfen Sie, ob die Sensorplatte richtig in der Gerätebasis eingesetzt ist.
- Verschrauben Sie die Kabelhaltermutter.
- Überprüfen Sie, ob die Dichtungen an der Gerätebasis und auf der Schraube angebracht sind.
- Setzen Sie die Abdeckung wieder auf die Gerätebasis auf und ziehen Sie die Befestigungsschraube an.

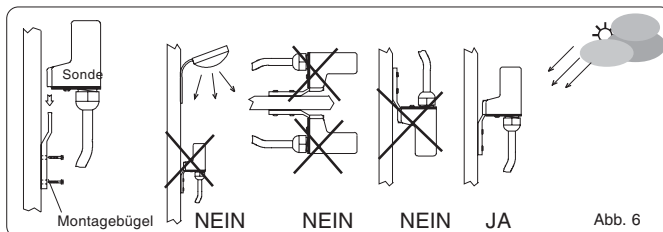
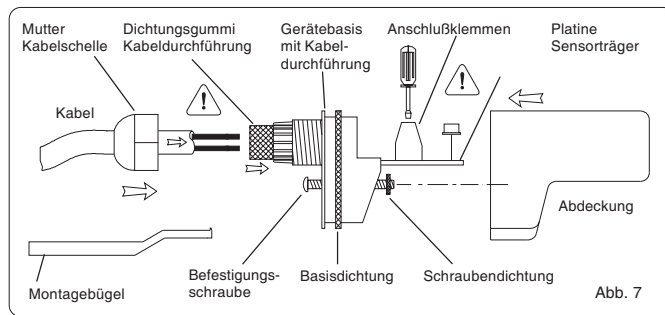

**ACHTUNG:** nachdem die elektrischen Verbindungen vorgenommen wurden, stehen die Teile des Gerätes unter Spannung: öffnen Sie die Abdeckung nicht mehr, bevor nicht die Verbindung zum Stromnetz 230 V- getrennt wurde.

## 6 - INBETRIEBNAHME

Stellen Sie die gewünschte Schaltschwelle ( 2 bis 200 lux) mit dem Einstellknopf ein.

**HINWEIS:** auf der Frontplatte ist die (ungefähre) Lage der Schaltschwelle 10 lux angezeigt (Fig. 2).

Das GRÜNE LED zeigt an, daß die Schaltschwelle erreicht wurde.

Das ROTE LED zeigt an, daß der Relaiskontakt geschlossen ist (Beleuchtung an)

**HINWEIS:** die Sonde ist auch einzeln als Ersatzteil erhältlich.

Der Hersteller behält sich, ohne Voranzeigeverpflichtung, die Genehmigung alle technische und konstruktive Umänderungen, die er nötig hält, einzuführen.



# INTERRUPTOR CREPUSCULAR 2 MÓDULOS DIN - Con sonda separada

Umbral de intervención: 2 ÷ 200 lux



## 1 - DATOS TÉCNICOS

Tensión de alimentación:  
Tipo de desconexión y aparato:  
Tipo de salida:

Máxima potencia manejable:

Sección máxima de los hilos a los bornes:  
Tipo de aislamiento:  
Grado de protección modulo:

Grado de protección sonda:

Polución:

Límites de la temperatura de funcionamiento módulo:

Límites de la temperatura de funcionamiento sonda:

Límites de la temperatura de almacenaje modulo:

Límites de la temperatura de almacenaje sonda:

Umbral de intervención:

Temporización de retardo en el encendido:

Temporización de retardo en el apagado:

Normas de referencia para marca CE:

(Directives 73/23/CEE - 89/336/CEE)

230 V~ 50 ÷ 60 Hz

1 B / Electrónico

a relé, con contacto unipolar NA, libre de potencial

16 (3) A / 250 V~

3500 W / cosφ = 1

1080 W / 230 V~ lámparas incandescentes (18x60 W)

720 W / 230 V~ cosφ = 0.8 lámparas fluorescentes

200 W / 230 V~ cosφ = 0.9 lámparas tipo DUO

2.5 mm<sup>2</sup>

clase II

IP20

IP30 (en pared con tapas cubrebornes)

IP40 (parte trasera del cuadro)

IP65 (con cable diam. 4 ÷ 8 mm)

normal

0 °C ÷ +55 °C

-30 °C ÷ +65 °C

-10 °C ÷ +65 °C

-40 °C ÷ +75 °C

2 ÷ 200 lux, regulable

8 segundos - 10%

38 segundos - 10%

LVD EN60065

EMC EN55014-1

EN61000-3-2

EN55014-2

EN61000-3-3



ESPAÑOL

Im - DE0070521 11/00

## Dimensiones

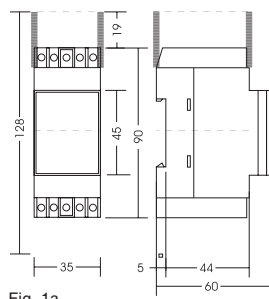

Fig. 1a

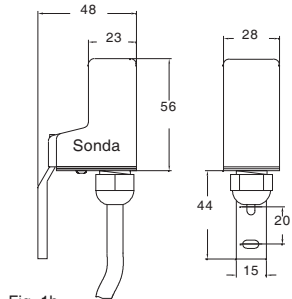

Fig. 1b

## Dispositivos de regulación e indicación

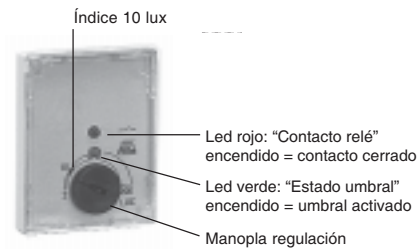

Fig. 2

## 2 - INSTALACIÓN DEL MÓDULO

**Importante:** la instalación y la conexión eléctrica de los dispositivos y equipos deben ser realizados por personal calificado y conforme a las normas y leyes vigentes.

El constructor no asume ninguna responsabilidad en lo concerniente al empleo de productos que deban seguir particulares normas ambientales y/o de instalación.

### Instalación del dispositivo, independiente - fijo

- en barra DIN
- de pared con caja de plástico (fig. 3a) y tapas cubrebornes (fig. 3b) bajo pedido
- parte trasera del cuadro con Kit bajo pedido (fig. 4)



**ATENCIÓN:** de acuerdo con las solicitaciones de las normas de seguridad de las instalaciones las conexiones eléctricas se deben realizar luego de haber cortado la línea de alimentación 230V~.

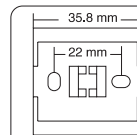

Fig. 3a



Fig. 3b



Fig. 4

## 3 - CONEXIONES ELÉCTRICAS DEL MÓDULO

- Desactivar la tensión de la red
- Conectar la alimentación 230 V~ a los terminales:
  - a (Línea)
  - b (Neutro)
- Conectar la carga como se indica en figura 5:
  - Neutro (N) directamente a la lámpara
  - terminal 1 (normalmente abierto) a la lámpara
  - terminal 2 (comœen) a la línea
- Conectar los cables provenientes de la sonda a los terminales 6 y 7 del crepuscular.

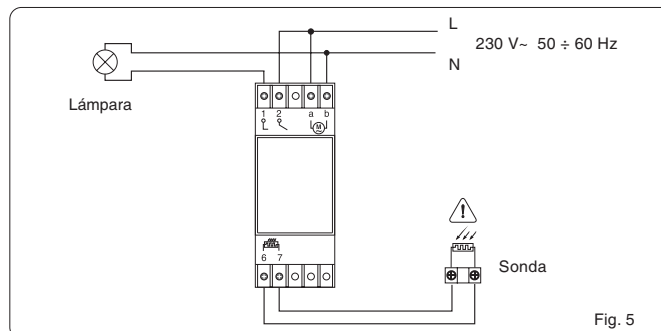

Fig. 5

**ATENCIÓN:** realizar la conexión eléctrica a la sonda separada con cable bipolar con diámetro externo mínimo 4 mm, máximo 8 mm y sección de los conductores 0.75 ÷ 1.5 mm<sup>2</sup>.

## 4 - INSTALACIÓN DE LA SONDA

Instalación en pared o sobre un palo con abrazadera de fijación provista en el equipamiento base.

- Fijar a la pared la abrazadera (fig. 6).
- Realizar las conexiones eléctricas a la sonda (como se indica en el párrafo siguiente).
- Introducir el cuerpo de la sonda en la abrazadera hasta bloquearlo (accionamiento del diente del mecanismo a resorte sobre la abrazadera).

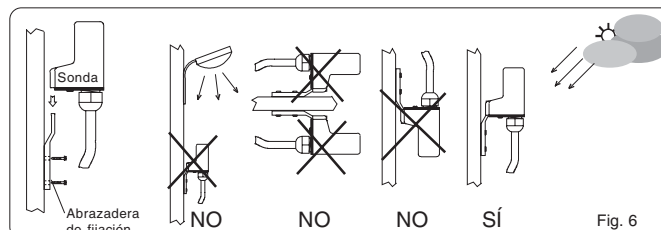
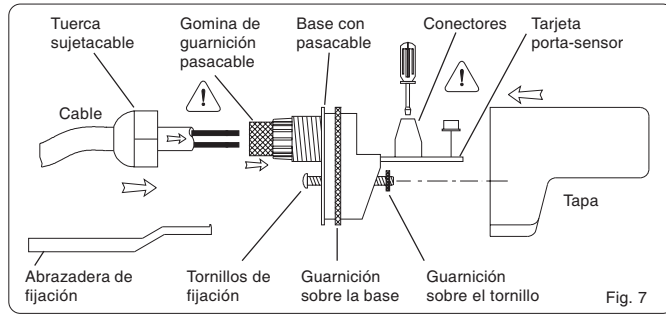

Fig. 6

## 5 - CONEXIÓN ELÉCTRICA DE LA Sonda

(ver fig. 7)

- Retirar la tapa (destornillar el tornillo de fijación).
- Desenroscar la tuerca sujetacable e insertarla en el cable.
- Verificar la correcta inserción de la gomina de guarnición en el pasacable de la base.
- Introducir el cable en el pasacable y efectuar las conexiones a los conectores (fig. 5).
- Verificar la correcta inserción de la tarjeta porta-sensor en la base.
- Apretar la tuerca sujetacable.
- Verificar la presencia de la guarnición en la base y en la rosca.
- Reubicar la tapa sobre la base y apretar el tornillo de fijación.



**ATENCIÓN:** una vez completada la conexión, las partes eléctricas presentes resultan estar bajo tensión: no abrir la tapa de protección sino después de haber cortado la línea de alimentación 230 V~.

## 6 - PUESTA EN MARCHA

Determinar el umbral de intervención deseado (de 2 a 100 lux) actuando sobre la manopla de regulación lux.

N.B.: en el frente del producto está indicada la posición correspondiente (con aproximación) al umbral de intervención 10 lux.

El LED VERDE encendido indica el estado de activación del umbral.

El LED ROJO encendido indica que el contacto del relé está cerrado (iluminación encendida).

**ATENCIÓN:** la sonda por separado es disponible como repuesto.

El fabricante se reserva la facultad de aportar todas las modificaciones constructivas que considere necesarias sin previo aviso.