

TERMOSTATI ELETTRONICI DA INCASSO

SERIE MODULO - H 45 mm



Modelli con intervento ON/OFF differenziale e segnalazione luminosa di carico inserito

Art. 1TI TE302/MC - Termostato elettronico con comando On-Off-Antigelo e ingresso per rid. notturna

Art. 1TI TE304/MC - Termostato elettronico con comando di riduzione notturna a bordo

Art. 1TI TE305/MC - Termostato elettronico con sonda remotabile per impianti di riscaldamento sotto pavimento; comando di riduzione notturna a bordo





Istruzioni per l'installazione e l'uso

Leggere attentamente il presente manuale prima di utilizzare il prodotto in quanto fornisce importanti indicazioni riguardanti la sicurezza, l'installazione e uso. Conservare con cura il manuale per successive consultazioni.



PE - DETIPE014 01/12

DATI TECNICI

Tensione di alimentazione:	230 V~ 50 ÷ 60 Hz
Tipo di azione, disconnessione e apparecchio:	1 / B / Elettronico
Tipo di uscita:	a relè con contatto in scambio NA/COM/NC libero da potenziale, 8(2) A / 250 V~
Collegamenti utenza (carico):	2 o 3 conduttori
Sezione dei fili ai morsetti:	min. 0,75 mm ² - max. 2,5 mm ²
Tipo di isolamento:	Classe II <input type="checkbox"/>
Grado di protezione:	IP 30
Grado di inquinamento:	normale
Campo di regolazione della temperatura, escluso Art. TE305/MC:	da +5 °C a +30 °C (limitabile)
Campo di regolazione della temperatura, solo Art. TE305/MC:	da 0 °C a +60 °C (limitabile)
Gradiente termico:	max 1K/15 min.
Funzionamento differenziale:	Δ T = 0,7 °C
Precisione di lettura:	± 1 °C
Limiti della temperatura di funzionamento:	0 °C ÷ + 50 °C
Normative di riferimento per marcatura CE:	LVD EN60730-2-9 EMC EN60730-2-9

DATI PRESTAZIONALI (relativi al modello)

Comando riduzione notturna:	a bordo (Art. 304/MC e Art. 305/MC) remotabile (Art. 302/MC)
Temperatura di riduzione notturna (riferita al set):	- 4 °C (tutti i modelli escluso Art. 305/MC) - 9 °C (Art. 305/MC)
Temperatura antigelo (solo Art. 302/MC):	+5 °C fissa
Blocco del set di temperatura (tutti i modelli):	meccanico con "disco range" (in dotazione)
Sonda esterna (solo Art. 305/MC)	sonda con 4 m di cavo (in dotazione)
Segnalazioni luminose (tutti i modelli):	LED di indicazione carico inserito/disinserito

SMALTIMENTO A "FINE VITA" DI APPARECCHI ELETTRICI ED ELETTRONICI (direttiva europea 2002/96/CE)

Questo simbolo sul prodotto o sul suo imballo indica che questo prodotto non può essere trattato come rifiuto domestico. Al contrario, dovrà essere portato ad un punto di raccolta determinato per il riciclaggio degli apparecchi elettrici ed elettronici, come ad esempio: - punti vendita, nel caso si acquisti un prodotto nuovo simile a quello da smaltire; - punti di raccolta locali (centri di raccolta rifiuti, centri locali di riciclaggio, ecc...).

AssicurandoVi che il prodotto sia smaltito correttamente, aiuterete a prevenire potenziali conseguenze negative per l'ambiente e la salute, che potrebbero essere causate da un inadeguato smaltimento di questo prodotto.

Il riciclaggio dei materiali aiuterà a conservare le risorse naturali. Per informazioni più dettagliate riguardo il riciclaggio di questo prodotto, contattate per cortesia il Vs. ufficio locale, il Vs. servizio di smaltimento rifiuti domestici o il negozio dove avete acquistato questo prodotto.

Attenzione: in alcuni paesi dell'Unione il prodotto non ricade nel campo di applicazione della legge nazionale di recepimento della direttiva europea 2002/96/CE, e quindi non è in essi vigente alcun obbligo di raccolta differenziata a "fine vita".

ESEMPI D'INSTALLAZIONE

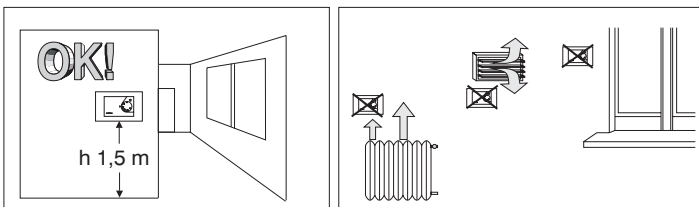

Installare preferibilmente il termostato a quota 1,50 ÷ 1,70 m dal pavimento; lontano da sorgenti di calore, prese d'aria, porte o finestre e da quanto possa influenzarne il funzionamento.

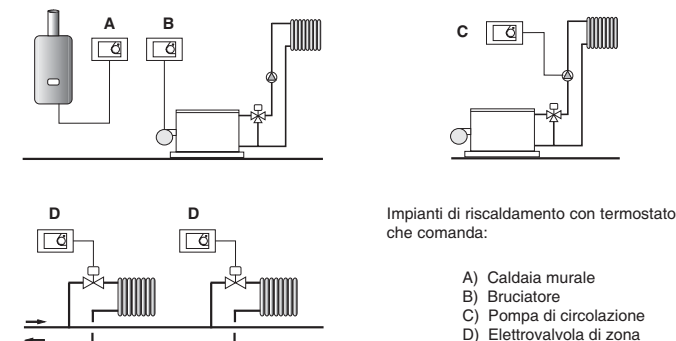

N.B.: gli esempi riportati nella presente documentazione sono di principio.

DIMENSIONI DI INGOMBRO

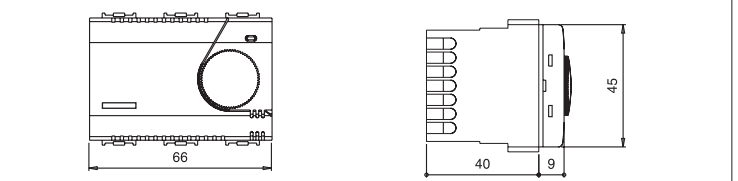

LEGENDA COMANDI E SEGNALAZIONI (in funzione del modello)



LED segnalazione stato del carico:
accesso = carico inserito

Manopola con scala temperature:
5 °C ÷ 30 °C Art. TE302/MC
" " " " Art. TE304/MC
0 °C ÷ 60 °C Art. TE305/MC

Indice di riferimento per impostazione temperatura

Selettore per comando del modo di lavoro, secondo modello:
Art. TE302/MC - I - 0 - * (Accesso - OFF - Antigelo)
Art. TE304/MC - * - 0 - C (Inverno - OFF - Riduzione notturna)
Art. TE305/MC - * - 0 - C (Inverno - OFF - Riduzione notturna)

COMPATIBILITÀ ALLE PLACCHE DELLE SERIE CIVILI DI MAGGIOR DIFFUSIONE

IMPORTANTE: per la procedura di montaggio del termostato con la placca della serie civile scelta, attenersi alle indicazioni riportate nello specifico foglio di compatibilità contenuto nella confezione.

ISTRUZIONI PER L'INSTALLAZIONE

Importante: l'installazione ed il collegamento elettrico dei dispositivi ed apparecchiature devono essere eseguiti da personale qualificato ed in conformità alle norme e leggi vigenti. Il costruttore non si assume alcuna responsabilità per quanto concerne l'impiego di prodotti che debbano seguire particolari norme di ambiente e/o installazione, il cui onere resta di competenza ed a carico dell'installatore. **Attenzione: prima di effettuare l'installazione del prodotto, disattivare la tensione di rete.**

1 - ESEMPIO INSTALLAZIONE DEL TERMOSTATO

COMPATIBILITÀ ALLE PLACCHE DELLE SERIE CIVILI DI MAGGIOR DIFFUSIONE

IMPORTANTE: per la procedura di montaggio del termostato con la placca della serie civile scelta, attenersi anche alle indicazioni riportate nello specifico foglio di compatibilità contenuto nella confezione.

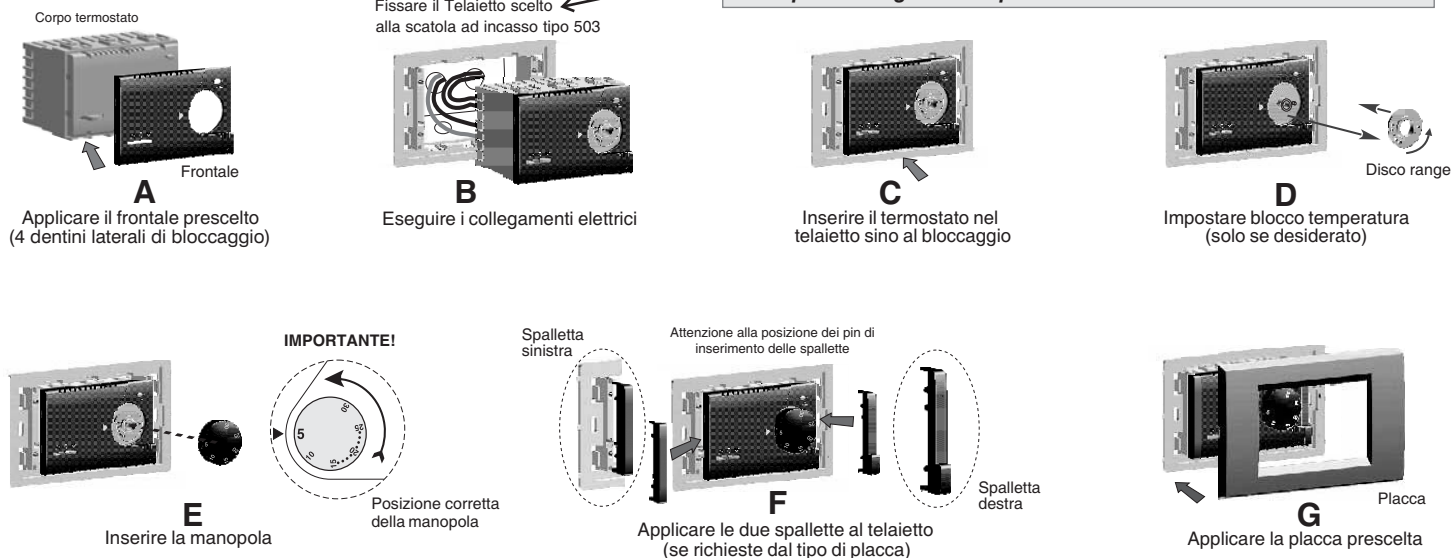

2 - LIMITAZIONE DELLA TEMPERATURA MASSIMA DELL'AMBIENTE O DEL FLUIDO CIRCOLANTE

E' possibile prefissare da 16 °C a 24 °C, con step di 2 °C, il massimo valore di temperatura impostabile (escluso Art. TE305/MC).

E' possibile prefissare da 25 °C a 45 °C, con step di 5 °C, il massimo valore di temperatura impostabile (Art. TE305/MC).

N.B.: il termostato viene fornito con il "disco range" preinstallato con il perno nel foro neutro (nessuna limitazione di temperatura)

Impostazione del limite di temperatura o sua successiva modifica

- Ruotare in senso antiorario la manopola ed estrarla.
- Estrarre il "disco range" quindi reinserirlo facendo corrispondere il foro relativo alla temperatura massima desiderata con il perno situato sul termostato (fig. 1).
- Reinserire la manopola e verificare a fine corsa antiorario la corrispondenza di 5 °C. (0 °C per TE305/MC) con l'indice; se diversa, reinserire la manopola ruotata di 180°.

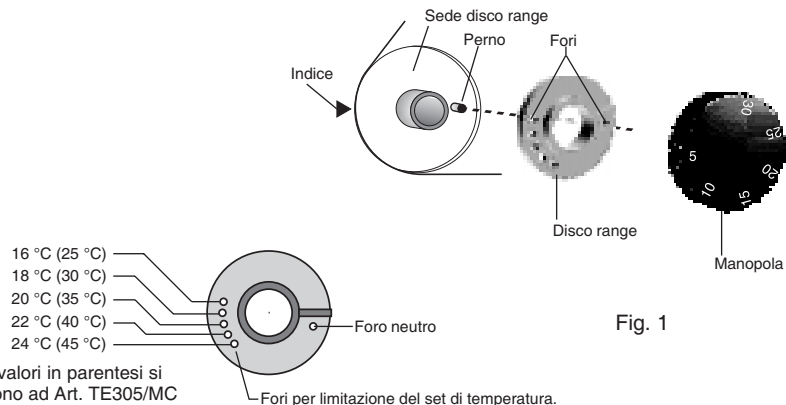

3 - COLLEGAMENTI ELETTRICI (in funzione del modello)

COLLEGAMENTI ELETTRICI per Art. TE302/MC

Termostato con ingressi per comando riduzione della temperatura notturna, esterno (es. Interruttore orario)

Con disattivata la tensione di rete:

Collegare i fili d'alimentazione ai morsetti n° 4 (Linea) e n° 5 (Neutro).

Collegare i fili del dispositivo da comandare ai morsetti: n° 1 = comune
n° 2 = normalmente aperto
n° 3 = normalmente chiuso

Con forti carichi induttivi (pompe ed elettrovalvole) si consiglia di collegare un filtro RC in parallelo al carico.

Selezione remota della temperatura "Comfort" o "Riduzione"

Qualora si desideri utilizzare la selezione remota della temperatura "Comfort" o "Riduzione", provvedere al collegamento del contatto esterno ai morsetti n° 6 e n° 7 del termostato (fig. 3 e fig. 4).

ATTENZIONE: i collegamenti al contatto esterno di selezione riduzione sono a potenziale di rete.

Esempio

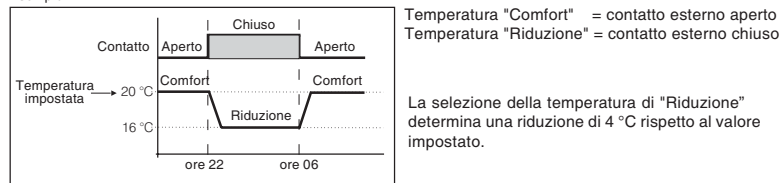

Fig. 2

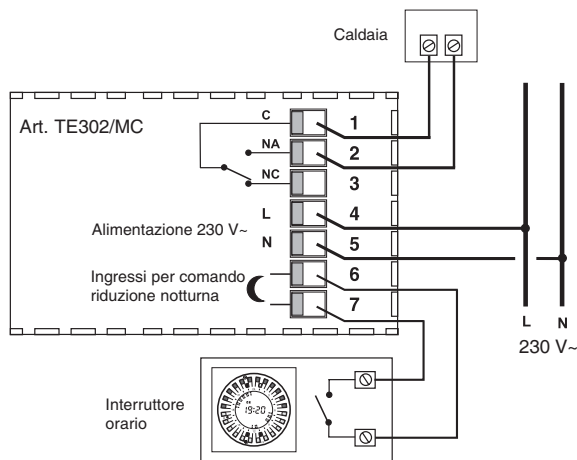

Fig. 3 - Esempio di collegamento a caldaia e orologio per comando riduzione notturna

Installazioni multiple

Nelle installazioni multiple (vedi uffici, scuole, abitazioni, ecc.) comandate per la riduzione notturna centralizzata da un solo interruttore orario, oltre a quanto sopra riportato è necessario attenersi scrupolosamente alle seguenti indicazioni (fig. 4).

Per tutti i termostati

1) **Alimentazione 230 V~**

Morsetto n° 4: collegare la Linea di rete (230 V~)

Morsetto n° 5: collegare il Neutro di rete (ritorno)

N.B.: normalmente nelle reti di alimentazione uso civile risulta unificato il colore "marrone" per la fase, "blu" per il neutro (ritorno di linea).

2) **Collegamenti per comando riduzione notturna**

Tutti i morsetti n° 6: collegare in parallelo con uscita 2 dell'interruttore orario.

Tutti i morsetti n° 7: collegare in parallelo con uscita 1 dell'interruttore orario.

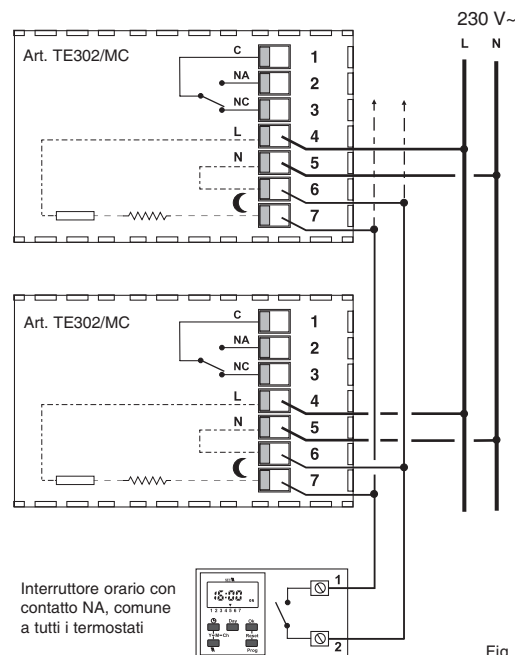

Fig. 4

COLLEGAMENTI ELETTRICI per Art. TE304/MC

Termostato con comando riduzione notturna a bordo (- 4°C dal set di temperatura impostato)

Con disattivata la tensione di rete:

Collegare i fili d'alimentazione ai morsetti n° 4 (Linea) e n° 5 (Neutro).

Collegare i fili del dispositivo da comandare ai morsetti: n° 1 = comune
n° 2 = normalmente aperto
n° 3 = normalmente chiuso

Con forti carichi induttivi (pompe ed elettrovalvole) si consiglia di collegare un filtro RC in parallelo al carico.

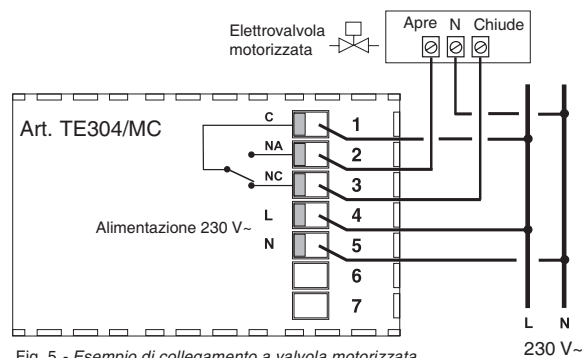

Fig. 5 - Esempio di collegamento a valvola motorizzata

COLLEGAMENTI ELETTRICI per Art. TE305/MC

Termostato con sonda di temperatura esterna per la misura della temperatura del liquido circolante in impianti di riscaldamento sotto pavimento.

Comando riduzione notturna a bordo (- 9 °C dal set di temperatura impostato del liquido circolante)

Con disattivata la tensione di rete:

Collegare i fili d'alimentazione ai morsetti n° 4 (Linea) e n° 5 (Neutro).

Collegare i fili del dispositivo da comandare ai morsetti: n° 1 = comune
n° 2 = normalmente aperto
n° 3 = normalmente chiuso

Collegare i due fili provenienti dalla sonda ai morsetti: n° 6 e n° 7 (la sonda non è polarizzata)

Con forti carichi induttivi (pompe ed elettrovalvole) si consiglia di collegare un filtro RC in parallelo al carico

Installazione della sonda

- Inserire il cavo elettrico della sonda in una guaina protettiva (es. tubo rigido o flessibile corrugato) in funzione del tipo d'installazione.
- Fissare la capsula della sonda al punto di misura, evitando il contatto diretto con parti metalliche.



Fig. 7

Importante: terminata l'installazione, la sonda e il relativo cavo non devono risultare accessibili all'utente.

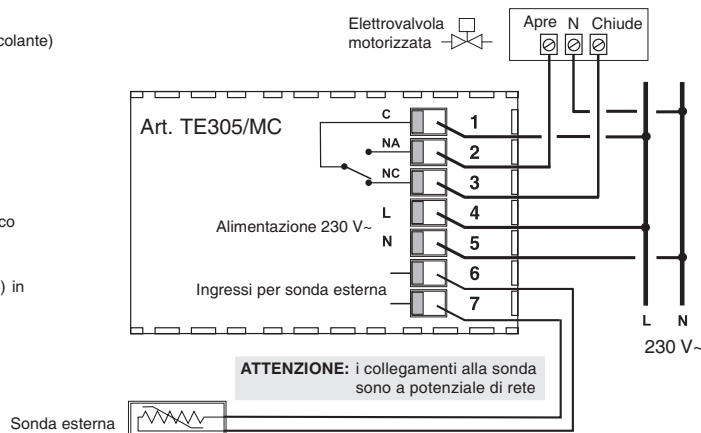

Fig. 6 - Esempio di collegamento a valvola motorizzata e sonda esterna



Perry Electric S.r.l.

Via Milanese, 11 - 22070 Veniano (Co) - Italy

www.perry.it



COMPATIBILITÀ ALLE PLACCHE DELLE SERIE CIVILI DI MAGGIOR DIFFUSIONE

CONTENUTO DELLA CONFEZIONE

- N° 1 Dispositivo elettronico da incasso
- N° 1 Telaietto modello T1
- N° 2 viti per il fissaggio del telaietto alla scatola incassata a muro tipo 503
- N° 1 Frontale + **manopola** (solo per termostato) di finitura **BIANCO LUCIDO**
- N° 1 Frontale + **manopola** (solo per termostato) di finitura **ANTRACITE**
- N° 1 Frontale + **manopola** (solo per termostato) di finitura **SILVER OPACO**
- N° 1 Coppia di **spallette con spessore ridotto** (solo per BTICINO serie Matix)
- N° 1 Cornicetta (solo per BTICINO serie Axolute)

Istruzioni per installazione ed impiego

Istruzioni per compatibilità alle placche delle serie civili di maggior diffusione

N° 1 serie di etichette mese e anno per sostituzione (solo per rivelatori di gas)

I marchi:

Ave sistema 44: *personal 44, zama 44, vera 44* sono di proprietà AVE SpA
Axolute - Light - Light Tech - Living - LivingLight, LivingLight Air - Matix sono di proprietà della società BTICINO SpA
Chorus ONE/LUX/FLAT/GEO, sono di proprietà della società GEWISS SpA
Arkè - Eikon - Eikon Evo - Plana, sono di proprietà della società VIMAR SpA

DISPOSITIVO INSTALLABILE CON PLACCHE

AVE:

con Kit di adattabilità dimensionale (acquistabile separatamente)

SISTEMA AVE44: *personal 44, zama 44, vera 44*

BTICINO:

AXOLUTE: bianca / antracite / tech **MATIX**
LIVING - LIGHT - LIGHT TECH

LIVINGLIGHT: antracite/bianca/tech

con Kit di adattabilità dimensionale (acquistabile separatamente)

LIVINGLIGHT AIR: antracite/bianca/tech

GEWISS:

CHORUS bianca/nera/titanio: **ONE/LUX/FLAT/GEO**

VIMAR:

EIKON: grigia/bianca/next

PLANA
PLANA SILVER

con Kit di adattabilità dimensionale (acquistabile separatamente)

EIKON EVO: grigia/bianca/next

con Kit di adattabilità dimensionale (acquistabile separatamente)

ARKÈ

PREDISPOSIZIONE DEL TELAIETTO (T1) IN FUNZIONE DELLA PLACCA UTILIZZATA

Telaietto 1
(T1)

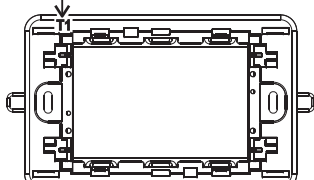

Telaietto senza nessuna modifica

Per placche della serie:
VIMAR EIKON
VIMAR PLANA
VIMAR PLANA SILVER

Telaietto 1
(T1)

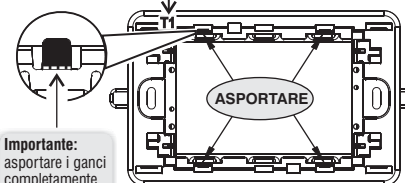

Importante:
asportare i ganci
completamente
fino alla loro base

Nota per l'installatore: con placche **BTICINO** serie Living, Light, Light Tech, Livinglight, Livinglight tech, qualora siano già presenti sulla scatola incasso i rispettivi telaietti BTICINO, è possibile inserire direttamente il dispositivo elettronico nei suddetti telaietti.

Per placche della serie:

BTICINO LIVING
BTICINO LIGHT - LIGHT TECH
BTICINO LIVINGLIGHT
BTICINO MATIX (richiede anche l'inserimento delle spallette laterali di spessore ridotto)
BTICINO AXOLUTE (richiede anche l'inserimento della cornicetta)

Per placche della serie:

GEWISS CHORUS: ONE/LUX/FLAT/GEO

MONTAGGIO DEL DISPOSITIVO ELETTRONICO IN FUNZIONE DELLA PLACCA UTILIZZATA

Attenzione: prima di effettuare l'installazione del dispositivo elettronico, disattivare la tensione di rete 230V~

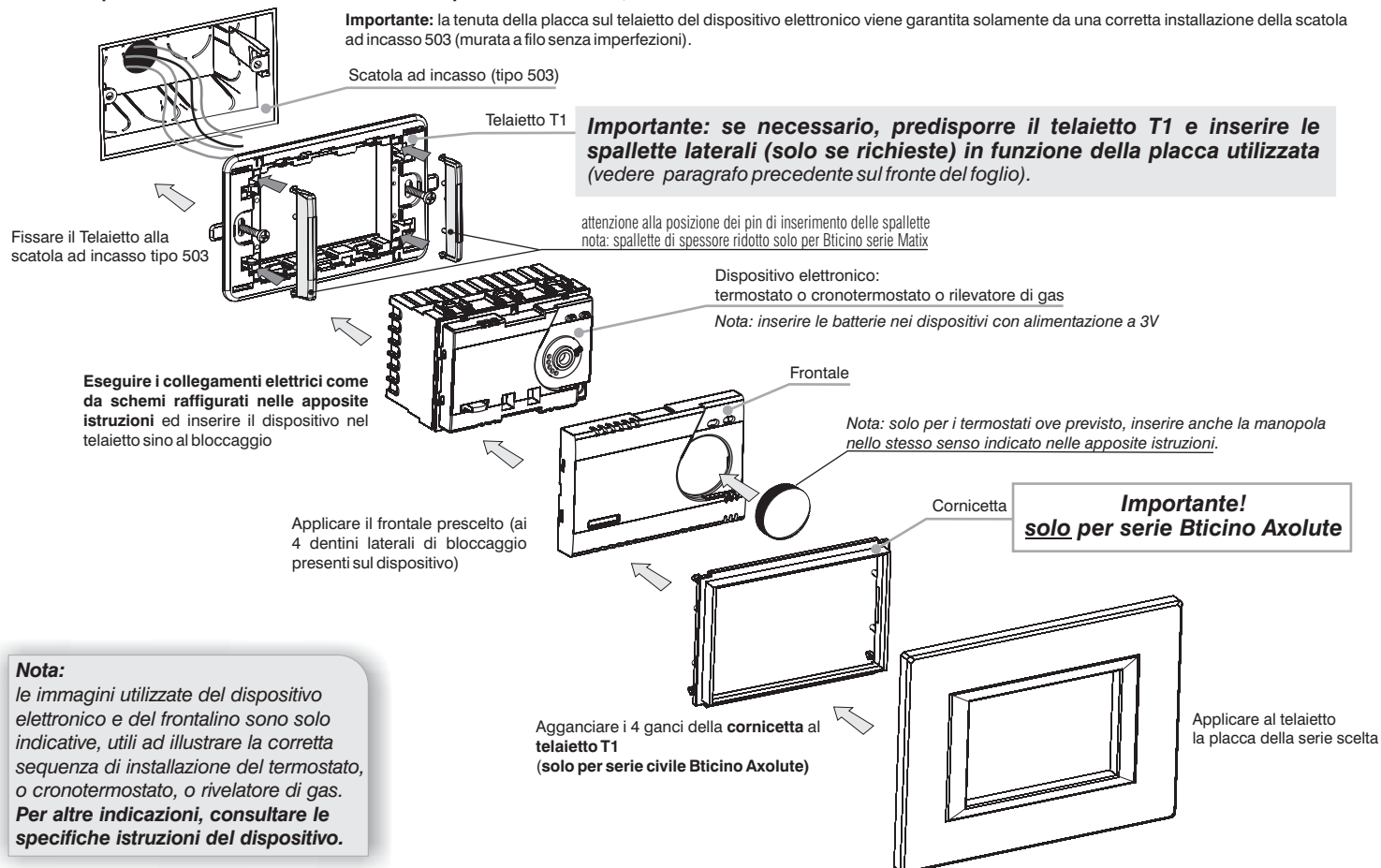

Il costruttore si riserva di introdurre tutte le modifiche tecniche e costruttive che riterrà necessarie, senza obblighi di preavviso.