

## Chauffage à infrarouge



STUFA-INFRAROSSI-PARETE-2000

CH20A11CWR1

STUFA-INFRAROSSI-TERRA-2000

CH20A11CSR1

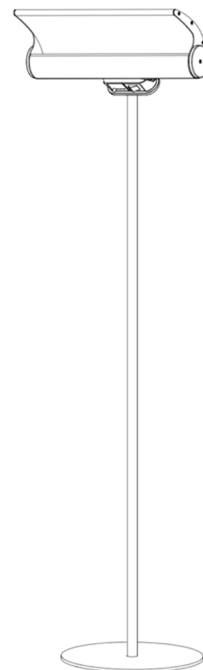
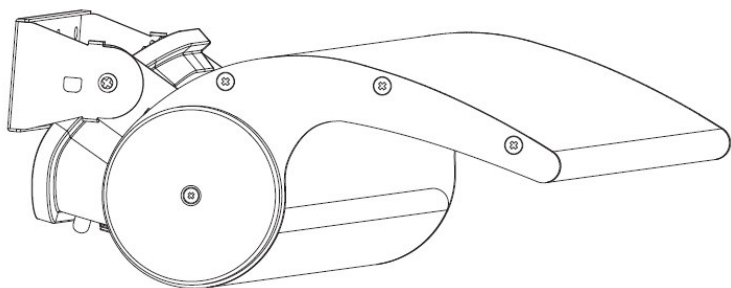

La photo n'est qu'indicative, l'appareil réel peut apparaître légèrement différent en couleur.

## Données techniques

|                        |   |   |
|------------------------|---|---|
| Modèle n°.             | STUFA-INFRAROSSI-PARETE-2000<br>CH20A11CWR1 | STUFA-INFRAROSSI-TERRA-2000<br>CH20A11CSR1  |
| Installation           | Sur le mur                                  | Au sol  |
| Tension                | 230-240V~, 50Hz                             | 230-240V~, 50Hz   |
| Pouvoir(W)             | 2000  | 2000  |
| Installation           | Mur   | Au sol  |
| Taille du produit (mm) | 596*135*320                                 | Taille du chauffage : 596*135*320mm<br>Base diam. 500mm<br>Hauteur de l'ensemble assemblé :<br>2100mm |
| Isolation              | Classe I                                    | Classe I  |
| Protection eau         | IP65  | IP65  |

### INFORMATIONS IMPORTANTES

Veuillez lire attentivement le manuel d'utilisation avant d'installer et d'utiliser le chauffage infrarouge.

Ce manuel d'utilisation contient des informations importantes sur votre sécurité, ainsi que quelques recommandations sur l'utilisation correcte de l'appareil et son entretien.

Conservez le manuel d'utilisation avec le certificat de garantie, le ticket de caisse et, si possible, l'emballage en carton et le matériel d'emballage.

L'appareil de chauffage à infrarouge que vous avez acheté peut être différent de celui décrit dans le manuel, mais cela n'affecte pas la façon dont il est utilisé et exploité.

Les précautions et instructions importantes fournies dans ce manuel n'incluent pas toutes les manières et situations possibles que vous pouvez rencontrer. Vous devez comprendre que le bon sens, la prudence et l'attention sont des facteurs qui ne peuvent être "intégrés" dans aucun produit.

#### 1. CONSIGNES DE SÉCURITÉ

- **Lisez les instructions avant l'installation et l'utilisation.** Certaines précautions doivent être observées lors de l'utilisation de l'appareil de chauffage à infrarouge. Une utilisation incorrecte sans respecter les précautions peut causer des dommages à la santé de l'utilisateur et d'autres personnes, ainsi que des dommages à leurs biens.
- Utilisez uniquement la tension indiquée sur la plaque signalétique de l'appareil.
- Ne branchez l'appareil qu'à une prise de courant correctement installée avec contact de terre.
- Le chauffage doit être raccordé au réseau électrique à l'aide d'un disjoncteur bipolaire.
- Il est fortement recommandé d'utiliser un disjoncteur de fuite à la terre de 30mA.
- L'appareil doit être manipulé avec précaution et éviter les vibrations ou les chocs.
- N'utilisez pas l'appareil dans des endroits où de l'essence, de la peinture ou d'autres liquides inflammables sont utilisés ou stockés.
- Ne placez pas de vêtements, de serviettes ou autres sur le radiateur pour les faire sécher. Risque de surchauffe et d'incendie
- N'utilisez pas l'équipement dans des zones où il y a un risque particulier d'explosion.
- Attention: Pour éviter les brûlures, ne touchez pas la surface de l'appareil avec vos mains ou d'autres parties du corps.
- Ne laissez pas le chauffage sans surveillance pendant l'utilisation.

- N'utilisez pas ce chauffage sur une surface humide, ou à un endroit où il pourrait tomber ou être poussé dans l'eau.
  - Ne touchez pas un appareil tombé à l'eau. Coupez l'alimentation et débranchez-la immédiatement.
  - Si le cordon d'alimentation est endommagé, il doit être remplacé par le fabricant, son agent de service ou par des personnes ayant une qualification similaire pour éviter tout risque.
  - Si le chauffage est défectueux, il doit être vérifié et réparé par le fabricant, son agent de service ou des personnes ayant une qualification similaire afin d'éviter tout danger.
  - N'utilisez pas l'appareil avec les mains mouillées.
  - Utilisez cet appareil uniquement comme décrit dans ce manuel. Toute autre utilisation est déconseillée par le fabricant et peut provoquer un incendie, un choc électrique ou des blessures.
  - N'utilisez pas de produits de nettoyage abrasifs sur cet appareil. Nettoyez avec un chiffon humide (pas mouillé) rincé uniquement à l'eau chaude et au savon. Débranchez toujours la fiche du secteur avant de nettoyer.
  - Le chauffage doit être installé séparément ou au plafond, à au moins 2,2 m du sol et à au moins 1 m des personnes.
  - Le chauffage ne doit pas se trouver immédiatement sous une prise de courant. La prise de courant ne doit pas être située à l'arrière de l'appareil. Ils doivent être situés en dehors de l'empreinte physique des appareils pour minimiser l'accumulation de chaleur derrière le chauffage.
  - L'installation doit être équipée d'un mécanisme de déconnexion sur tous les pôles avec une distance de contact d'au moins 3 mm. Le mécanisme de déconnexion de tous les pôles doit être installé à une hauteur inférieure à 1,8 m au-dessus du sol.
  - Le chauffage doit être installé par un installateur professionnel conformément aux normes d'installation électrique en vigueur (CEI-64-8).
  - Le chauffage doit être installé de manière à ce que les interrupteurs et autres commandes ne puissent être touchés par une personne dans la baignoire ou la douche.
  - Ne branchez pas l'appareil à la source d'alimentation avant qu'il ne soit installé dans sa position finale et ajusté à la position où il sera utilisé.
  - Ne travaillez pas avec le câble enroulé en spirale car cela pourrait provoquer une accumulation de chaleur, ce qui pourrait être dangereux.
- Nous ne recommandons pas l'utilisation d'une rallonge avec cet appareil.
- Ne laissez pas le câble entrer en contact avec des surfaces chauffées pendant le fonctionnement.
- Ne faites pas passer le câble sous les tapis, les moquettes, les couvreurs, etc. Placez le cordon loin des zones où il pourrait se déclencher.
- Les enfants de moins de 3 ans doivent être tenus à l'écart, à moins qu'ils ne soient surveillés en permanence.
  - Les enfants âgés de 3 à 8 ans ne doivent allumer ou éteindre l'appareil que s'il a été placé ou installé dans la position normale de fonctionnement prévue et s'ils ont reçu une supervision ou des instructions sur la manière d'utiliser l'appareil en toute sécurité et comprennent les dangers. Les enfants de 3 ans et moins ne doivent pas brancher, régler et nettoyer l'appareil ni effectuer l'entretien de l'utilisateur.
  - Cet appareil peut être utilisé par des enfants à partir de 8 ans et par des personnes ayant des capacités physiques, sensorielles ou mentales réduites ou manquant d'expérience et de connaissances, si elles ont reçu une supervision ou des instructions sur la manière d'utiliser l'appareil en toute sécurité et comprennent les dangers. Les enfants ne doivent pas jouer avec l'appareil. Le nettoyage et l'entretien de l'appareil ne doivent pas être effectués par des enfants sans surveillance.
  - L'appareil est exclusivement destiné à l'usage décrit dans le mode d'emploi.
  - Pour éviter tout risque, n'utilisez pas l'appareil ou une partie de celui-ci en dehors de son utilisation prévue.
  - L'utilisation d'accessoires non recommandés ou non vendus par le fabricant de l'équipement peut entraîner

un risque de blessure pour les personnes.

- **ATTENTION** - certaines parties de ce produit peuvent devenir très chaudes et provoquer des brûlures. Une attention particulière doit être accordée aux enfants et aux personnes vulnérables.
- **ATTENTION** : Ce chauffage n'est pas équipé d'un dispositif de contrôle de la température ambiante. N'utilisez pas ce chauffage dans les petites pièces lorsqu'elles sont occupées par des personnes qui ne peuvent pas quitter la pièce seules, à moins qu'une surveillance constante ne soit assurée.
- Si le client souhaite obtenir une copie papier de l'IM, veuillez contacter notre service clientèle

## 2 INSTALLATION

Le chauffage STUFA-INFARROSSI-PARETE-2000 est conçu spécifiquement pour être installé et utilisé dans des zones extérieures telles que vérandas, terrasses, patios, cours, porches, gazebos et espaces extérieurs.



### 2.1 Distances de sécurité requises pour l'installation

#### Installation murale: STUFA-INFARROSSI-PARETE-2000 (CH20A11CWR1)

- Attention : l'appareil ne doit être utilisé qu'en position horizontale avec une pente maximale de  $\pm 5^\circ$ .
- N'installez jamais l'appareil sur une surface inflammable (plastique, nylon, carton, etc.).
- Installez l'appareil à une distance minimale de
  - **2,2 m au-dessus du sol**
  - **0,5 m des murs**
  - **0,2 m du plafond**
  - 1,5 m de rideaux inflammables
  - 1 m par des personnes ou des animaux

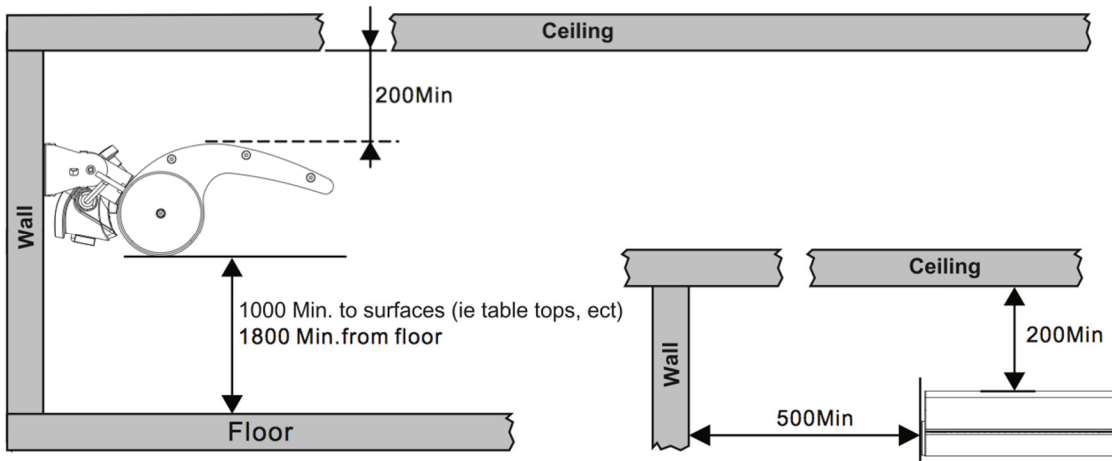
Unité : (mm)

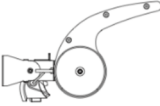
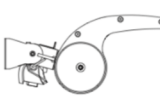
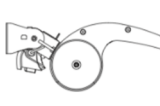

|         | 0°  | 15°   | 30°  |
|---------|---|---|--|
| Ceiling |  |  |  |
| Wall    |  |  |  |

### Mode de fonctionnement avec piédestal

STUFA-INFRAROSSI-TERRA-2000 (CH20A11CSR1)

- N'utilisez le chauffage que sur une surface plane et stable.
- N'utilisez pas le chauffage à proximité de rideaux et d'autres matériaux combustibles.
- Ne chauffez pas directement le mur. La distance minimale entre le mur et l'appareil de chauffage doit être supérieure à 0,5 m ;
- **1,8 m au-dessus du sol**
- **0,5 m des murs**
- **0,2 m du plafond**
- 1,5 m de combustibles tels que les rideaux
- 1 m par des personnes ou des animaux
- **ÉVITER L'UTILISATION DANS LES TOILETTES**

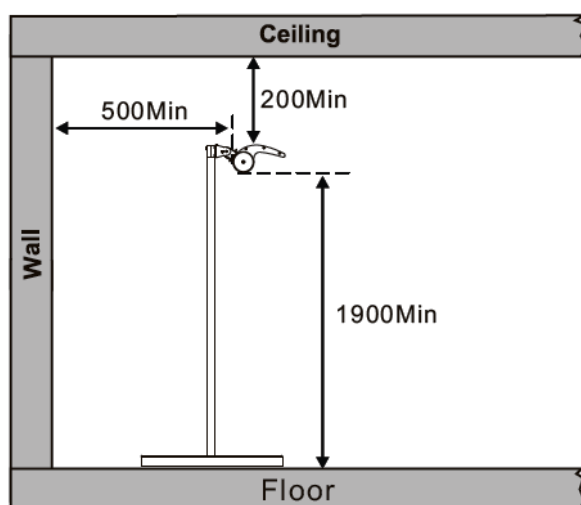

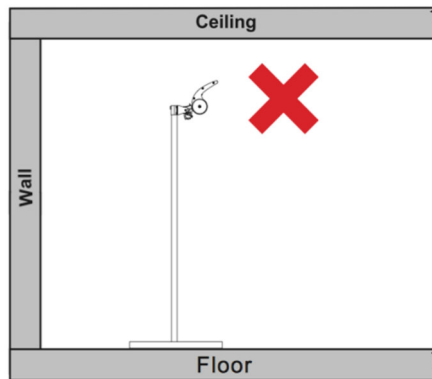
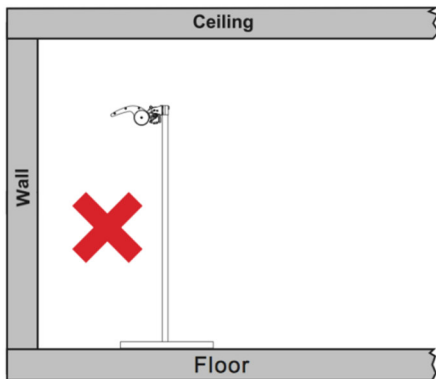
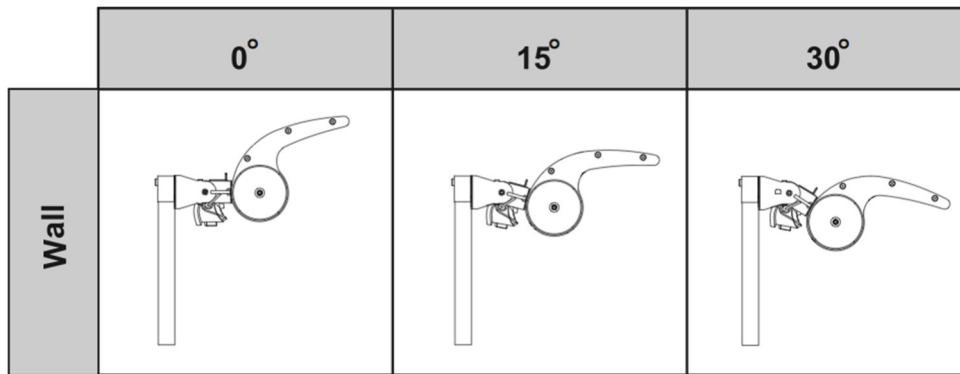

## 2.2 Installation pour le modèle mural : CH20A11CWR1

Ce chauffage est équipé d'un support de montage en acier inoxydable à angle réglable.

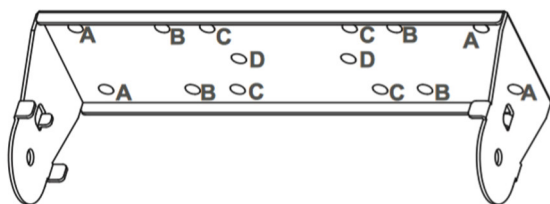

- A: Holes for wall-mounted installation
- B: Holes for twin heaters tower kit installation
- C: Holes for single heater tower kit installation
- D: Holes for single or twin heaters ceiling installation

- 2.2.1 Installez le support mural avec 4 vis ST5 x 35mm (non fournies) et 4 chevilles en plastique (non fournies).
- 2.2.2 Insérez la rainure du support réglable, sur la butée du support de fixation ;
- 2.2.3 Verrouillez le support de fixation et le support réglable avec 2 pièces M6x16 Boulon Philips et écrou papillon ;

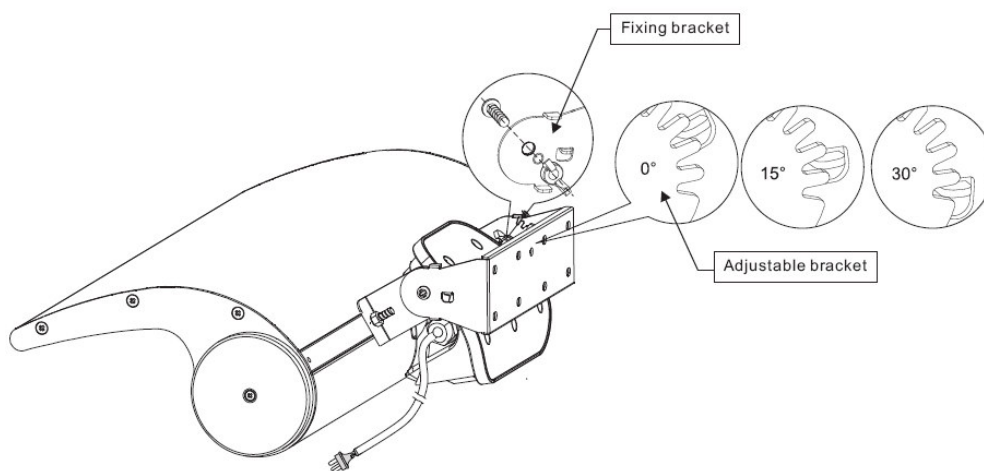
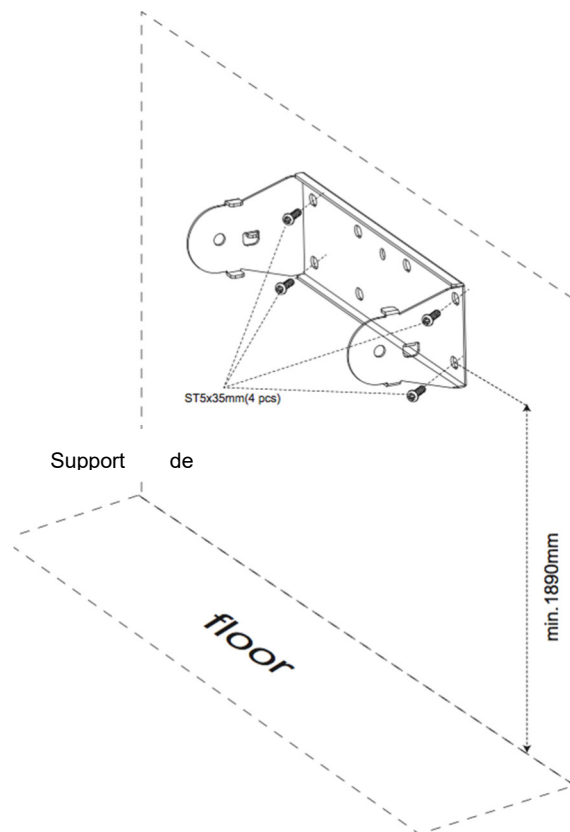

2.2.4. Fixez le support au plafond ou au mur à l'aide de chevilles ou de fixations adaptées à votre application (non incluses).

NOTE : Selon le matériau et la conception des éléments structurels du plafond ou des murs, le chauffage doit être fixé avec les bonnes fixations. Le poids de chaque appareil de chauffage est de 4,1 kg. La structure et le matériel de l'installation doivent pouvoir supporter 5 fois le poids de chaque appareil de chauffage. Il incombe à l'installateur de choisir la bonne fixation au mur ou au plafond.

## Installation pour suspension au plafond ou au mur

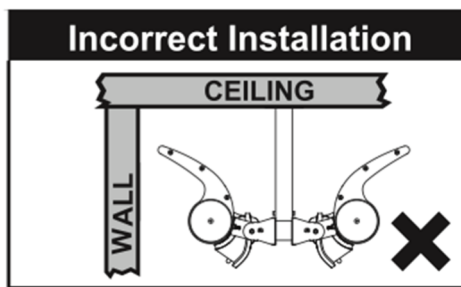
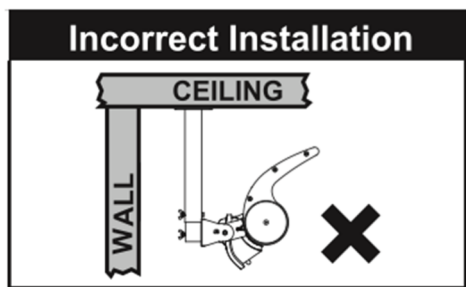
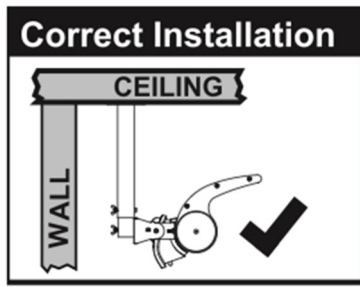
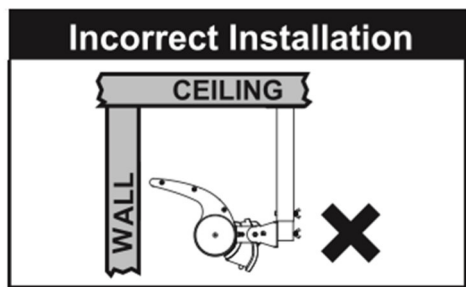



### 2.3 Installation sur piédestal (CH20A11CSR1)

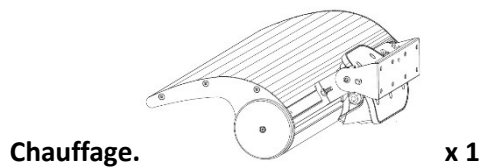

Le CH20A11CSR1 contient les éléments suivants :

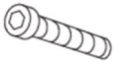
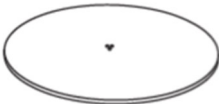

### Ensemble de bases et de poteaux

| Série | Partie photo  | Nom de la pièce               | Quantité |
|-------|---|-------------------------------|----------|
| A     |  | Clé hexagonale                | 1        |
| B     |  | Vis à tête hexagonale M6 x 40 | 3        |
| C     |  | Base                          | 1        |
| D     |  | Pôle inférieur                | 1        |

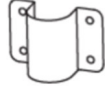
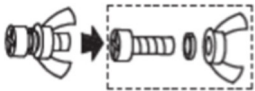

|   |   |   |   |
|---|---|---|---|
| E |  | Pôle central  | 1 |
| F |  | Pôle supérieur  | 1 |
| G |  | Etrier  | 1 |
| H |  | Sécuriser le câble : boulon Philips M6 x 16 + rondelle élastique + écrou papillon | 4 |

## Stand Installation

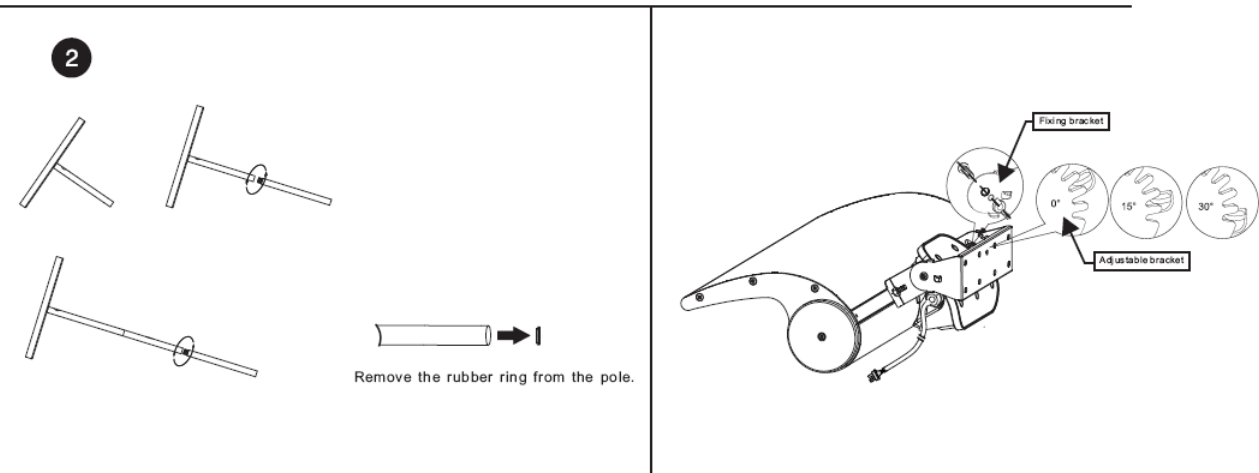
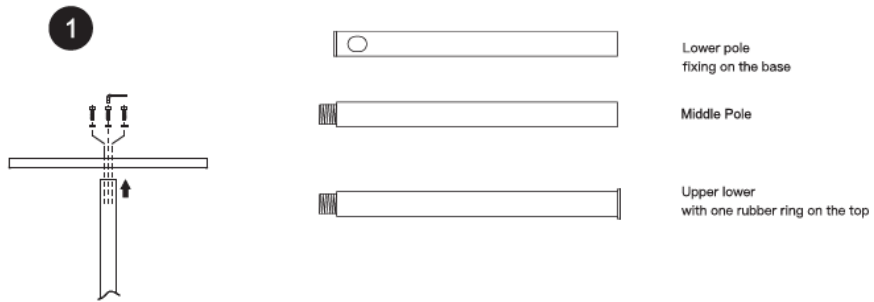

3

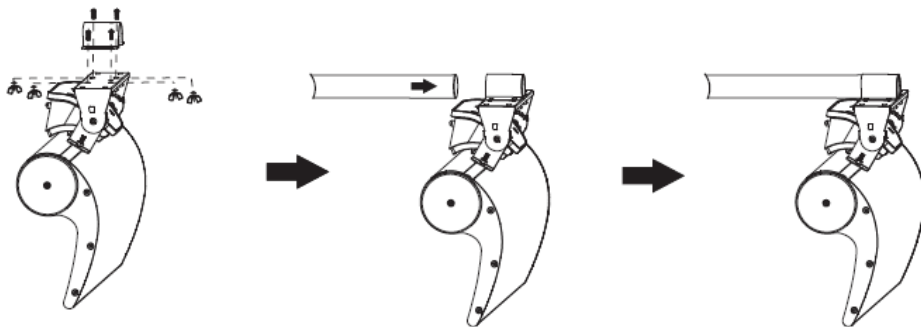

4

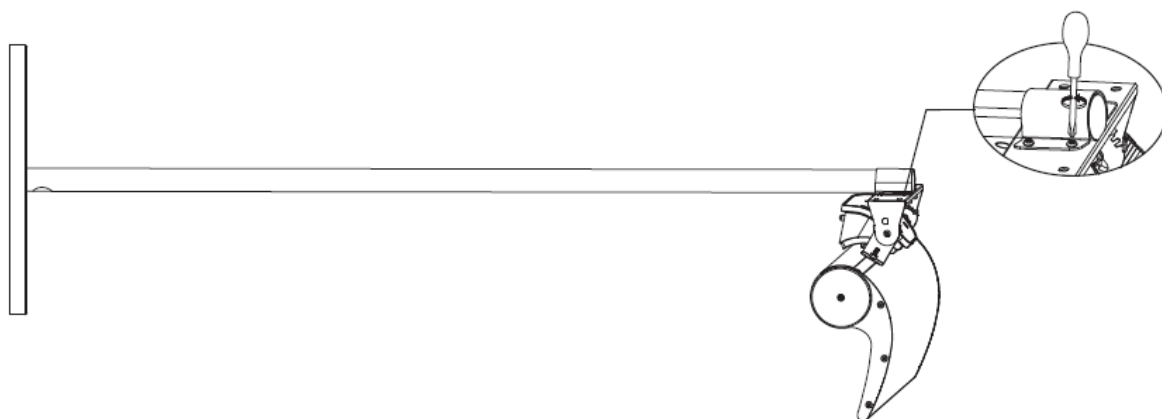

### 3. COMMENT FONCTIONNER

#### STUFA-INFRAROSSI-PARETE-2000 STUFA-INFRAROSSI-TERRA-2000 CH20A11CWR1 CH20A11CSR1

- ✓ La distance entre le chauffage et la télécommande doit être inférieure à **3 mètres** et la télécommande doit être dirigée directement vers le récepteur.

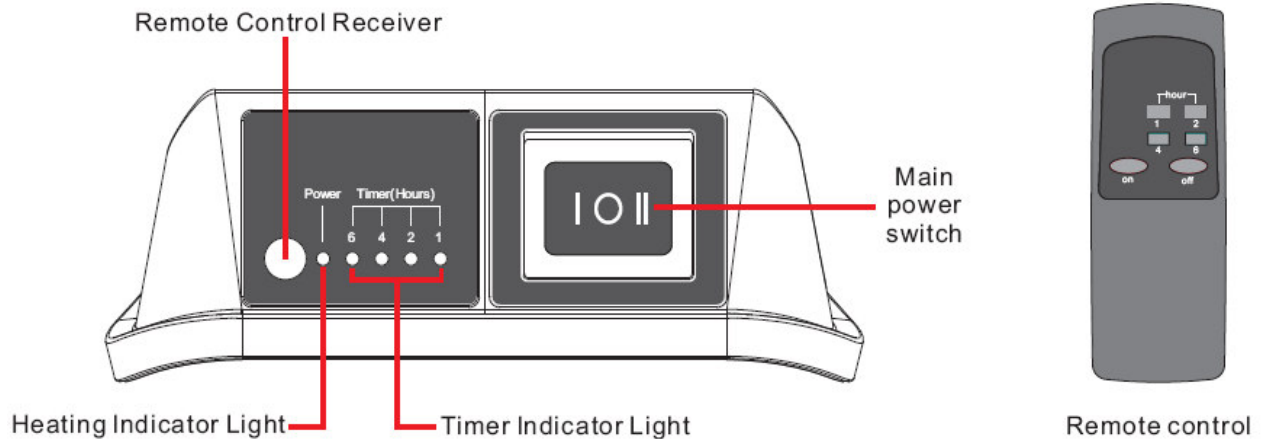

- Insérez 2 piles AAA dans la télécommande (non incluses)
- Branchez le chauffage sur une prise de courant de 230-240V~ 50Hz. Mettez l'interrupteur à bascule en position II : le chauffage se mettra en marche. **Attention : la télécommande ne peut pas faire fonctionner le chauffage à ce stade.**
- Branchez le chauffage sur une prise de courant de 230-240V~ 50Hz. Mettez l'interrupteur à bascule en position O : le chauffage est éteint.
- Branchez le chauffage sur une prise de courant de 230-240V~ 50Hz. Mettez l'interrupteur à bascule en position I, le chauffage démarrera en mode veille, le voyant du chauffage continuera à clignoter.
- Pointez la télécommande vers le récepteur. Appuyez sur le bouton "on", l'appareil se met en marche. Appuyez sur "off", le chauffage est mis en mode veille.
- Pointez la télécommande vers le récepteur et appuyez sur le bouton "1", la temporisation d'une heure est activée. Avec un retard d'une heure, le chauffage s'arrête et se met en veille.

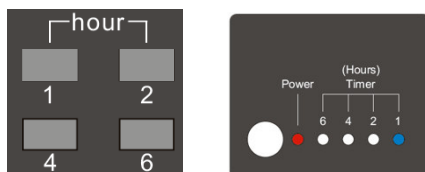

- Par conséquent, le chauffage peut être réglé avec une minuterie de 2 heures, 4 heures, 6 heures, avec un délai maximum de 13 heures.

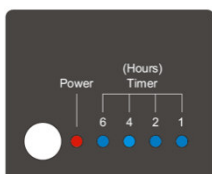

### 4. NETTOYAGE :

- Débranchez l'appareil de l'alimentation électrique ;
- Une fois que l'appareil a refroidi, le logement peut être séché;
- Ne touchez pas l'élément de l'ampoule avec vos doigts, car cela pourrait provoquer des taches.
- Le réflecteur doit être nettoyé régulièrement par des professionnels.

- N'utilisez pas de nettoyeurs abrasifs ou caustiques !
- Ne jamais immerger l'appareil dans l'eau ! Danger de mort !

### 5. 5. Maintenance

Tout entretien ou réparation, y compris le remplacement de l'élément d'ampoule, ne doit être effectué que par un électricien qualifié.

### DIAGRAMME ELECTRIQUE

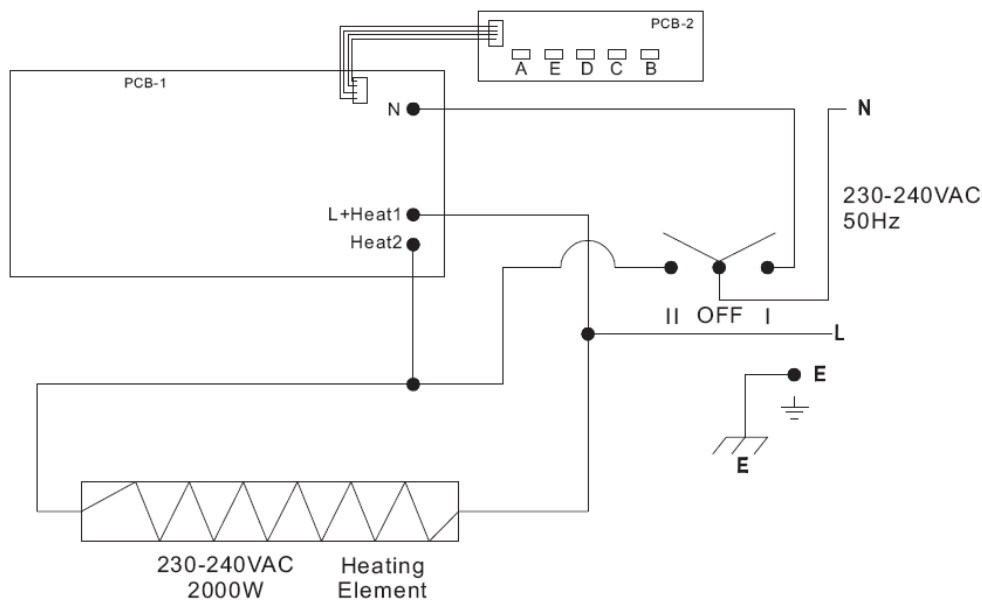

### Élimination appropriée de ce produit



Cette marque indique que ce produit ne doit pas être éliminé avec les autres déchets ménagers dans toute l'UE. Pour éviter les dommages éventuels à l'environnement ou à la santé humaine dus à l'élimination incontrôlée des déchets, il faut les recycler de manière responsable afin de promouvoir la réutilisation durable des ressources matérielles. Pour retourner votre appareil usagé, utilisez les systèmes de retour et de collecte ou contactez le revendeur où vous avez acheté le produit. Ils peuvent prendre ce produit pour un recyclage

sans danger pour l'environnement.

Les piles doivent être éliminées conformément à la réglementation en vigueur.

Production : FOSHAN CITY SHUNDE DISTRICT WARMTEK ELECTRICAL CO., LTD.

Adresse : N. 302 DIX-NEUF BÂTIMENT, PHASE 3, PARC INDUSTRIEL DE RONGLI TIANFULAI, RONGGUI, SHUNDE, FOSHAN, GUANGDONG, CHINE

Fabriqué en Chine Importé en Italie par M.P.C. srl Via Tortona 21 20144 Milano Italia Tel +39 02 21117815 e-mail [info@mpcnet.it](mailto:info@mpcnet.it) site web [www.sinedtechnology.com](http://www.sinedtechnology.com)

La marque SINED et le logo SINED sont enregistrés par Sined Ventas Online S.L.U. EUTM 018196373